

# NE T ELETTRA

THE ITALIAN STYLE DOOR

**Dierre**

YOUR HOME, YOUR LIFE



Dierre

## Indice

### Contents

|  |    |
|--|----|
| <b>Benvenuti in casa Dierre / Welcome to Dierre</b>                                | 2  |
| <b>Ci sono luci che non si possono spegnere / Some lights cannot be turned off</b> | 5  |
| <b>Welcome Next / Welcome Next</b>   | 6  |
| <b>Next: cosa la rende unica / Next: what makes it unique</b>                      | 10 |
| <b>Gestione keyless... / Keyless management...</b>                                 | 12 |
| <b>... per una casa e una vita smart / ...for a smart home and a smart life</b>    | 15 |
| <b>Highlights / Highlights</b>   | 18 |
| <b>Luce sui sistemi di apertura / Light on opening systems</b>                     | 20 |
| <b>Connessi alla rete con myBRIDGE / Connected to the network with myBRIDGE</b>    | 24 |
| <b>Maniglione contactless / Contactless handle</b>                                 | 26 |
| <b>Next Elettra &amp;</b>  | 28 |
| <b>Sleek</b>   | 31 |
| <b>Wall Security</b>   | 32 |
| <b>Synergy-In</b>  | 35 |
| <b>Synergy-Out</b>   | 36 |
| <b>Il mondo DIERRE / The Dierre World</b>  | 38 |
| <b>Schede tecniche e configurazioni / Technical sheets and configurations</b>      | 39 |

Indice

# Benvenuti in casa Dierre

*Welcome to Dierre*

Da oltre 45 anni abbiamo l'ambizione di creare progetti che migliorano la vita delle persone, rendendola più semplice e più sicura. La qualità di ogni nostra porta è la scelta di proporci al mercato come gruppo industriale e come azienda di famiglia attenta alle esigenze dei tempi che cambiano: l'innovazione tecnologica, la selezione intelligente dei materiali, l'attenzione al risparmio energetico, l'equilibrio delle forme e del design. L'orgoglio di avere al nostro fianco una rete di professionisti in tutto il territorio italiano, e in tutto il mondo; partner che vi sapranno consigliare e che saranno con voi per assistervi anche dopo la vendita. Possiamo essere al vostro fianco per tutti i vostri progetti perché curiamo ogni dettaglio con passione artigianale e con tutta la capacità dell'industria. Scoprite le nostre finiture, i nostri accessori, e i nostri numerosi modelli per avere una porta unica, quasi tailor made, disegnata su misura per le vostre esigenze.

*Creating projects that improve people's lives, making them easier and safer has been our ambition for the last 45 years. The quality of each single door of ours is the choice to propose to the market as an industrial group and as a family business attentive to the needs of changing times: technological innovation, clever selection of materials, attention to energy saving, balance of shapes and design. We are proud to have a network of professionals at our side throughout Italy and around the world. Partners who can advise you and who will be with you to assist also in the after sale. We can be at your side for all your projects because we take care of every detail with a passion for craftsmanship but with all the skill of an industry. Discover our finishes, our accessories, and our many models to be able to obtain your unique door, almost tailor made, designed following your needs.*

*V. De Robertis*

WELCOME





# Ci sono luci che non si possono spegnere

*Some lights cannot be turned off*

È l'illuminazione improvvisa di un'idea che cambia le regole del gioco.  
È la scintilla di una passione che non si spegne e accompagna la tua storia.  
È una fiaccola che continua a scaldare attraverso gli stili e i cambiamenti di stagione.  
È la luce dell'innovazione, che rende chiaro il percorso, visibile il cambiamento e definisce nuovi stili di vita.

*It is the sudden enlightening of an idea that changes the rules of the game.  
It is the spark of a passion that never goes out and accompanies your story.  
It is a torch that continues to burn through styles and seasonal changes.  
It is the light of innovation, which makes the path clear, the change visible and defines new lifestyles.*



# Welcome NEXT!

Abbiamo pensato ad un sistema di apertura rivoluzionario per le nostre porte blindate, l'abbiamo creato vicino alle persone.

L'abbiamo chiamato **NEXT ELETTRA** perché, dalla prima porta elettronica keyless motorizzata, progettata, prodotta e distribuita nel lontano 1998, abbiamo sintetizzato tutte le pregresse esperienze, materializzandole in un presente che racchiude tutta la forza di un solido passato già vissuto ed attraversato e tutto il fascino di un futuro visionario, che possiamo vivere oggi, in anteprima. Next come avveniristica, Next come vicina.

È **NEXT** perché l'innovativo sistema di apertura keyless tramite *Bluetooth*® e gestione tramite App rende la porta un oggetto unico nel suo genere, futuristico, tecnologico, un assaggio della casa che verrà disponibile ora, per tutti.

È **NEXT** perché è vicina, semplice da usare e da configurare, con un sistema interno di diagnosi e controllo che vi darà ancora più sicurezza, minimale nell'aspetto e sempre a portata di mano ovunque vi troviate nel mondo, che si controlla con lo smartphone e con chiavi di ultima generazione.

È **NEXT** perché è Smart per la tua Smart home. È connessa in rete e si avvicina alla frontiera dell'IoT.

*We have come up with a revolutionary opening system for our security doors, we created it close to the people.*

*We called it **NEXT ELETTRA** because, from the first electronic keyless door designed, produced and distributed back in 1998, we have included all our previous experiences, turning them in a present that contains all the strength of a well-experienced solid past and all the fascination of a visionary future, which we can experience at present in advance. Next as futuristic, Next as in close.*

*It is **NEXT** because the innovative keyless opening system via *Bluetooth*® and management via App makes the door a unique, futuristic, technological item, a taste of the house now available to everyone.*

*It is **NEXT** because it is close at hand, easy to use and configure, with an internal diagnostic and control system that will give you even more security, minimalist as it looks and always at your fingertips wherever you are in the world and controlled by your smartphone and the latest generation keys.*

*It is **NEXT** because it is Smart for your Smart home. It is networked and approaching the IoT frontier.*

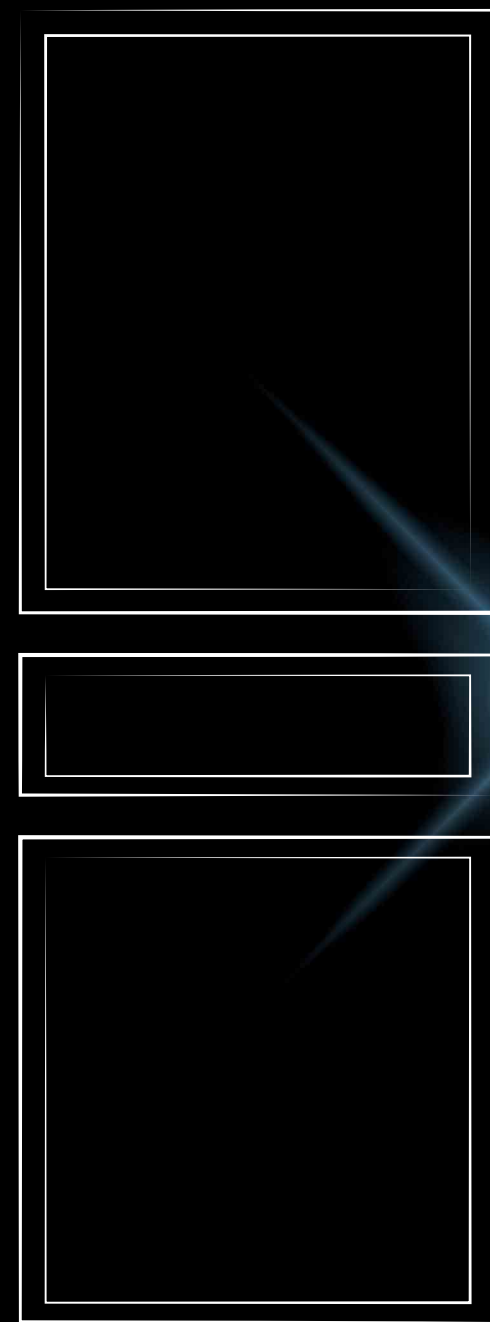





Next Elettra Synergy-Out pannello pantografato mod. em ral 9010 con maniglione Contactless: Freebox ral 9010.  
Next Elettra Synergy-Out pantographed panel mod. em ral 9010 with contactless handle: Freebox ral 9010.



# NEXT: cosa la rende unica

Next:  
what makes it unique

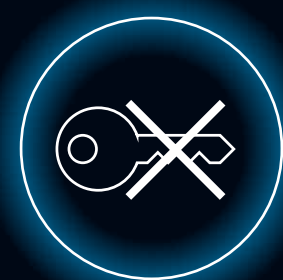

## SISTEMA CONTACTLESS

Sistema contactless non convenzionale, grazie alla introduzione della tecnologia Bluetooth Low Energy, che si è dimostrato meno penetrabile rispetto alle più obsolete tecnologie di prossimità, soprattutto grazie alla possibilità di mantenerlo costantemente aggiornato alle ultime evoluzioni della sicurezza.

### CONTACTLESS SYSTEM

Unconventional contactless system, thanks to the introduction of Bluetooth Low Energy technology, which has proved to be less penetrable than the more obsolete proximity technologies, especially thanks to the possibility of keeping it constantly updated with the latest security developments.



## GESTIONE TRAMITE APP

La porta può essere governata tramite App intuitiva ed alla portata di ogni profilo di utente, con un sistema ricco di funzioni avanzate, come la gestione multi utenza suddivisibile in "master" e "guest" con abilitazione permanente o vincolata a fasce orarie e giornaliera.

### MANAGEMENT VIA APP

The door can be controlled by means of an intuitive App that can be accessed by any user profile, with a system full of advanced functions, such as multi-user management that can be divided into "master" and "guest" with permanent or time-based and daily enabling.



## COMANDO DA REMOTO

Grazie all'innovativo myBRIDGE in sinergia con la vostra rete Wi-Fi o con l'utilizzo di una SIM, la vostra porta sarà raggiungibile da qualsiasi parte del mondo vi troviate e potrete disporre totalmente d'ogni sua funzione come se foste lì, inclusa la possibilità di aprire la porta, in vostra assenza, in un click a chiunque desideriate, senza alcuna azione preventivamente programmata.

### REMOTE CONTROL

Thanks to the innovative myBRIDGE, in synergy with your Wi-Fi network or with the use of a SIM card, your door will be reachable from anywhere in the world and you will be able to use all its functions as if you were there, including the possibility of opening the door, when you are not there, with a click to anyone you wish, without any pre-set action.

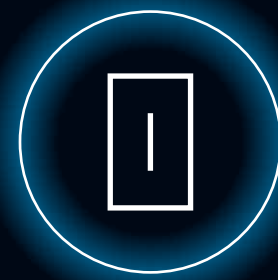

## MINIMAL

Design minimalista, l'anta si presenta con soltanto una luce a led sopra la serratura senza la necessità di apparire mostrando vistose tastiere o display, se non quello intimo e personale del vostro smartphone sempre a portata di mano.

### MINIMAL

Minimalist design, the door has only an LED light above the lock without the need to show off displaying flashy keypads or displays, except for the intimate and personal one of your smartphone always at hand.

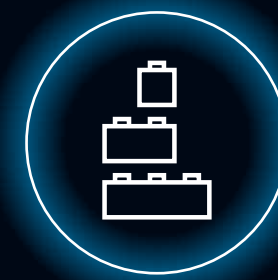

## MODULARE

Il futuro non è ancora scritto. Con Next Elettra compri un prodotto che puoi aggiornare con tutte le sue evoluzioni senza doverlo sostituire del tutto. Per le esigenze di oggi, ma anche quelle che potrebbero apparire domani.

### MODULAR

The future is not yet written. With Next Elettra in your hands a product that you can update throughout its lifetime evolutions without having to replace it completely. For current needs, but also those that might arise in the future.



## IL CUORE DELLA SICUREZZA

Le porte Dierre hanno una serratura pensata per proteggerti ancora di più grazie alla struttura dei catenacci che entrano nel telaio con una lunghezza di 36 mm quasi un centimetro in più rispetto alle misure comuni.

### THE HEART OF SECURITY

Dierre doors have a lock designed to protect you even further thanks to the structure of the bolts that go 36 mm into the frame, almost one centimetre more than the usual dimensions.



## ANTIFURTO INCORPORATO

La sensoristica diffusa all'interno permette di rilevare eventuali manomissioni, attivando un sistema di allarme. Una caratteristica importante che permette di segnalare tempestivamente un tentativo di intrusione o scasso.

### BUILT-IN ANTI-THEFT DEVICE

The sensors located within, detect any tampering, activating an alarm system. This is an important feature that makes it possible to give early warning of an intrusion or break-in attempt.

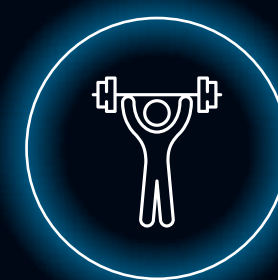

## POTENZA E CONTROLLO

Un motore che garantisce un elevatissimo numero di cicli di funzionamento con una velocità impareggiabile, gestito da un software sofisticatissimo ma allo stesso tempo user friendly. Sensori interni, unici nel suo genere, che permettono di interpretare le anomalie dell'hardware, così da poter intervenire in modo preventivo su possibili guasti.

### POWER AND CONTROL

A motor that guarantees a very high number of operating cycles with unrivalled speed, managed by a user-friendly but highly sophisticated software. Unique internal sensors that can interpret hardware failures, allowing preventive action to be taken on possible faults.



## INESAURIBILE

Nel caso di black-out Next Elettra non ti lascia mai fuori casa. La porta rimane comunque attiva e può essere aperta con telecomandi e App. E se hai maniglione, lettore d'impronte o tastiera basta bussare per riattivare i device per un minuto.

### UNFAILING

In the event of a black-out Next Elettra never leaves you out of the house. The door remains active and can be opened with remote controls and Apps. And if you have a door handle, fingerprint reader or keypad, all you have to do is knock to reactivate the devices for one minute.



# Gestione keyless...

## Keyless Management...

Il progresso elimina il superfluo. L'aspetto di Next Elettra è minimale, scompaiono mostrine e display e rimane visibile solo un diottero luminoso a Led che a seconda del colore segnala lo stato di attività della porta (aperta, chiusa, in attesa di assistenza).

Sul vostro smartphone l'apertura, la chiusura, la gestione della porta sarà possibile grazie all'App myDOOR che comunica con la serratura grazie alla tecnologia Bluetooth. La stessa tecnologia è applicabile anche a un telecomando, il KEY-FOB che può essere tenuto comodamente in tasca quando si esce o ad esempio incassato sulla parete di casa pronto all'uso. Il telecomando diventa EASY KEY-FOB quando viene applicato sulle vostre chiavi meccaniche che esattamente come le chiavi a scatto delle vostre automobili possono aprire anche solo premendo il pulsante integrato.

*Progress eliminates what's not needed. Next Elettra's appearance is minimal, with no keypads and displays and only a bright LED diopter remains visible which, depending on the colour, indicates the door activity status (open, closed, waiting for service).*

*On your smartphone opening, closing, door management is possible thanks to the myDOOR App, which communicates with the lock using Bluetooth technology. The same technology can also be applied to a KEY-FOB remote control that can be kept in your pocket when you go out or can be fixed to the wall at home ready for use. The remote control becomes EASY KEY-FOB when applied to your mechanical keys, which, just like your car keys can open by pressing the integrated button.*







# ...per una casa e una vita smart

*...for a smart home and a smart life*

Due trend che stanno accompagnando questo primo quarto di secolo sono la IOT (acronimo che sta per Internet of Things) e la cosiddetta Vita Smart, quella gestione della vita più semplice grazie ai device come smartphone, tablet e smartwatch.

Next Elettra intercetta entrambi i trend e lo fa grazie all'innovativo sistema myBRIDGE\* che permette una connessione con la rete Wi-Fi di casa e quindi la trasposizione dell'app myDOOR in una versione WebApp che può essere accessibile da qualsiasi device connesso alla rete.

Con questo sistema anche la porta di casa diventa finalmente "smart" potendosi collegare e controllare dalla rete domotica di casa - come già facciamo abitualmente con le luci e il sistema di diffusore audio. L'affinamento dell'integrazione con gli altri elementi "smart" della casa non ha affievolito le prestazioni di sicurezza, tutt'altro. Come già evidenziato il sistema può essere costantemente aggiornato per rimanere sempre up-to-date con le nuove necessità ed evoluzioni della sicurezza.

\*Disponibile dall'autunno 2022

*Two trends that are accompanying this first quarter of the century are the IOT (acronym that stands for Internet of Things) and the so-called Smart Life, life management made easier thanks to devices such as smartphones, tablets and smartwatches.*

*Next Elettra captures both trends and does so thanks to the innovative myBRIDGE\* system which allows connection to the home Wi-Fi network and therefore the transposition of the myDOOR app into a WebApp version, accessible from any device connected to the network.*

*With this system, even the front door becomes finally 'smart' as it can be connected to and controlled by the home automation network - as we already do with our lights and audio speaker system. The integration with the other smart items in the home has not weakened security performance, far from it.*

*As already highlighted, the system can be constantly updated to be up-to-date with the new security needs and developments.*

\*Available from autumn 2022





Next Elettra Synergy-In pannello Forte F Laccato avorio.  
Next Elettra Synergy-In panel Forte F lacquered ivory.



# Highlights

Soluzioni tecnologiche brillanti  
Brilliant technological solutions

## AE

### Apertura elettronica

Serratura motorizzata a cilindro di ultima generazione è controllata dal dispositivo Bluetooth. Motore ad alte prestazioni, con bassi consumi ed elevata affidabilità.

### Electronic opening

Latest generation motorised cylinder lock, controlled by the Bluetooth device. High performance motor, with low consumption and high reliability.

## MB

### MyBRIDGE\*

Dispositivo di collegamento tramite wi-fi o scheda traffico dati per connettere Next Elettra alla rete internet, permettendo gestione da web, rilevazioni da remoto, e comunicazione con qualsiasi impianto di domotica.

### MyBRIDGE\*

Connection device via wi-fi or traffic data card to connect Next Elettra to the internet network, allowing web management, remote sensing and communication with any home automation system.

\*Disponibile dall'autunno 2022

\*Available from autumn 2022

## BT

### Bluetooth

Dispositivo Bluetooth 4.2 (Bluetooth Low Energy), a bassissimo consumo energetico, configurabile tramite la nuova app myDOOR. Inserito all'interno del battente, gestisce gli accessi e le uscite. Dotato di sensoristica evoluta, segnala lo stato della porta. Nel suo DNA, il futuro: il dispositivo nasce, infatti, per integrare via via nuove funzioni.

### Bluetooth

4.2 Bluetooth Device (Bluetooth Low Energy), a low energy consumption that can be configured through the new myDOOR app. Inserted within the leaf, it manages in and out accesses. Equipped with advanced sensors, it signals the door status. The future in its DNA: the device was in fact designed to gradually integrate new functions.

## KF

### Key-fob

Il telecomando con modulo Bluetooth, dialoga col dispositivo interno della serratura. Semplice da programmare, pratico da utilizzare.

### Key-fob

The remote control with Bluetooth module, that interfaces with the device inside the lock. Simple to program, practical to use.

## SA

### Sensori anomalie

Attivi per segnalare lo stato della porta e fornire una diagnostica di base, potenziano le proprie funzioni con l'utilizzo dell'app myDOOR, interfaccia del dispositivo Bluetooth.

### Fault sensors

Active to indicate the door status and provide a basic diagnostics, enhancing their functions using the myDOOR app: the interface of the Bluetooth device.

## DI

### Diottro

Posto sia sul lato esterno che interno della porta, il sistema ottico, una lente semi-sferica, rifrange la luce generata dal led inserito nel battente e cambia colore, a seconda dello stato della porta: blu, porta chiusa; blu lampeggiante, collegamento col dispositivo; verde, situazione positiva; rosso, situazione negativa. Funzionale ed esteticamente glam.

### Diopter

Placed both on the outside and inside of the door, the optical system, a semi-spherical lens that refracts the light generated by the LED inserted in the leaf and changes colour, depending on the door status: blue - door closed; flashing blue - connection with the device; green - positive situation; red - negative situation. Functional and aesthetically glam.

## AI

### Antifurto incorporato

Tramite sensori distribuiti all'interno della serratura, un indicatore acustico segnala i tentativi d'effrazione.

### Built-in burglar alarm

Through sensors distributed inside the lock, an acoustic indicator shows the housebreaking attempts.

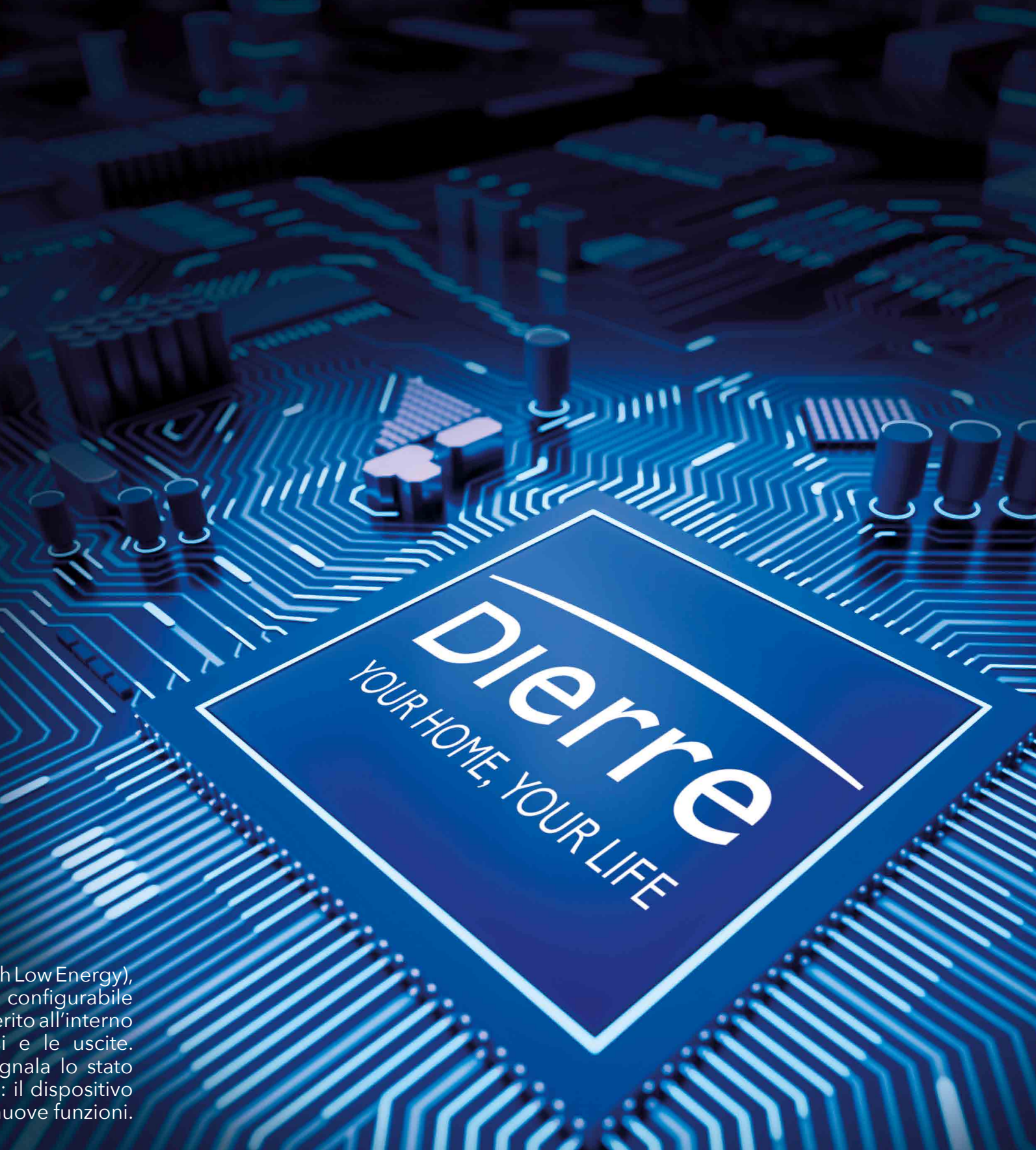



# Luce sui sistemi di apertura

## Light on the opening systems

Un gesto quotidiano, come aprire la porta di casa, con NEXT ELETTRA diventa più agile, sicuro e intelligente, grazie a un ventaglio di possibilità sempre più evolute.

*Everyday actions, such as opening the front door, are made easier, safer and more intelligent with NEXT ELETTRA thanks to a range of increasingly advanced possibilities.*

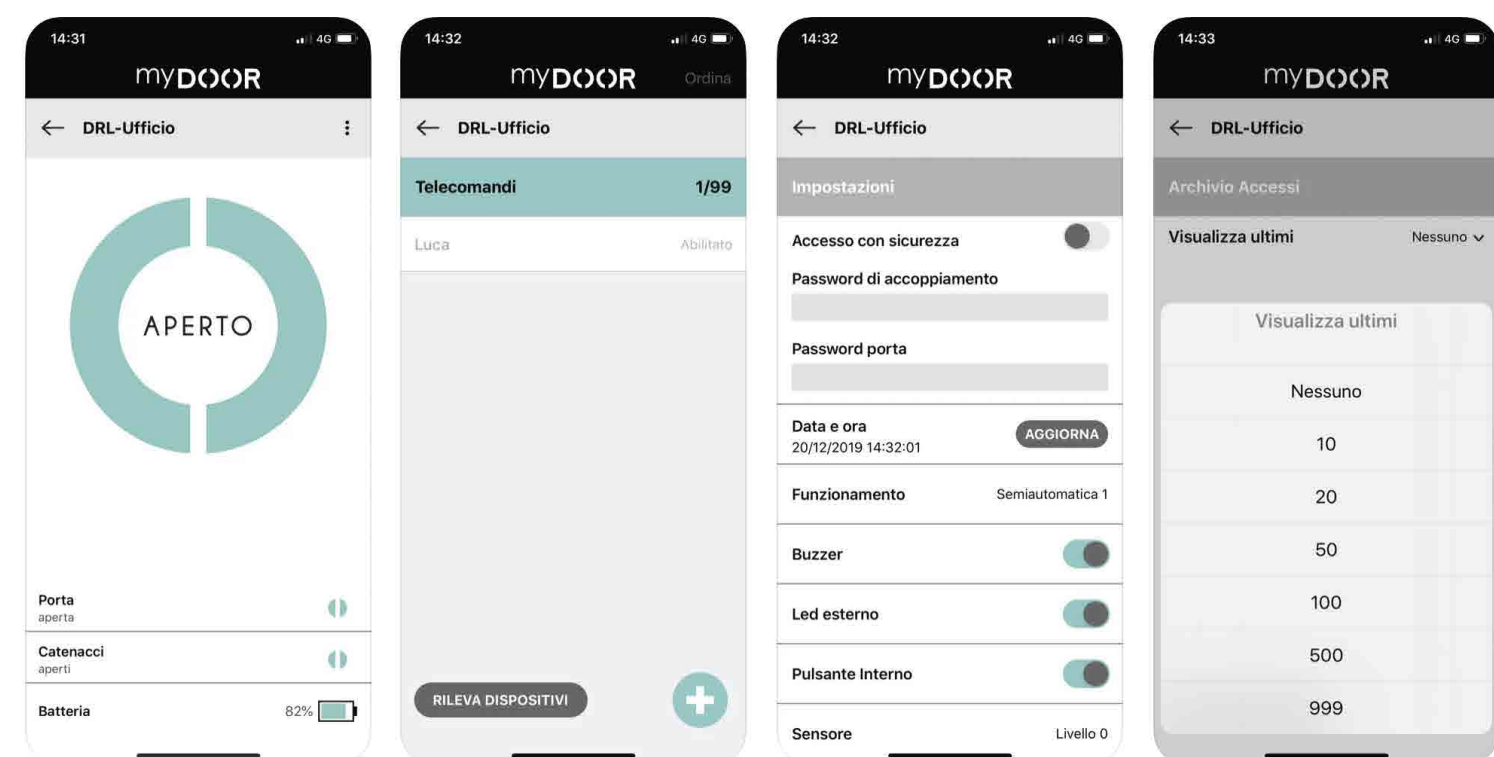

## myDOOR

È un'interfaccia semplice e intuitiva, con codice creato ad hoc, compatibile con i sistemi iOS e Android che permette di collegare la porta di casa allo smartphone, azionando così apertura e chiusura senza l'uso di chiavi tradizionali.

*It's a simple and intuitive interface, with a specially created code, compatible with iOS and Android systems, which allows you to connect your front door to your smartphone, thus enabling you to open and close it without the use of traditional keys.*

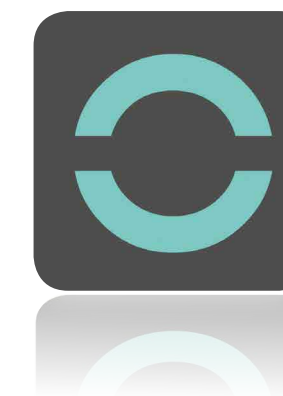

### Key-Fob



Il telecomando, configurabile con l'app myDOOR, ha un unico pulsante per l'apertura e la chiusura. Un led ne segnala il corretto funzionamento. In via opzionale, è disponibile in versione "Remote Key-Fob" che permette di gestire apertura e chiusura della porta tramite un pulsante remoto in casa (anche dal citofono, da una pulsantiera, ecc.).

*The remote control that can be configured with the myDOOR app has a single button for opening and closing. An LED signals its correct operation. Optionally, it is available in the "Remote Key-Fob" version which allows you to manage the opening and closing of the door using a remote button in the home (on the intercom, on a push-button panel, etc.).*

### Easy Key-fob

Tutte le caratteristiche del Key-fob e chiave a scatto Easy Key integrata, per lo sblocco meccanico della serratura tramite cilindro D-Up, in caso di blackout energetico.

*All the Key-fob features and Easy Key integrated key, for the mechanical release of the lock by means of the D-Up cylinder, in case of a power cut.*







## myRELAY



Vuoi aprire il cancello con il tuo keyfob o con la tua app myDOOR? Da oggi anche cancelli automatici e serrature con sblocco elettrico possono essere pilotati tramite app e telecomando installando il nuovo dispositivo Bluetooth myRELAY. Con myRELAY potrai inoltre abilitare altri utenti guest all'apertura delle porte collegate.

*Fancy opening the gate with your keyfob or with your myDOOR app? Now available also automatic gates and locks with an electric release can also be controlled via app and remote control by installing the new myRELAY Bluetooth device. With myRELAY you can also enable other guests to open the connected doors.*



## Cilindro D-UP

- Sistema resistente alla manipolazione brevettato
- Meccanismo del cilindro anti-bumping
- Sbozzo di chiave protetto con accoppiamento rotondo brevettato
- Duplicazione chiave protetta e controllata
- 4 volte più resistente alla rottura in mezzera rispetto ad un cilindro in ottone
- Cilindro modulare

*Manipulation-resistant patented system • Anti-bumping cylinder mechanism*

*Key blank protected with patented round coupling • Protected and controlled key duplication*

*4 times more resistant to breakage in the centerline compared to a brass cylinder • Modular cylinder*

## D-Fendy PLUS

Il defender D-Fendy Plus è composto da un defender di nuova generazione che viene avvitato su una sottoplastra in alluminio direttamente fissata sulla porta. Il plus di D-Fendy Plus è dato dalla sfera e dalla pastiglia in manganese antirottura e antiforo per i tentativi di scasso con il trapano. Inoltre grazie al sistema di memoria, l'entrata chiave della pastiglia sarà sempre in verticale, eliminando così il fastidio di dover centrare la pastiglia.

*The D-Fendy Plus defender consists of a new generation defender that is screwed onto an aluminium underplate directly fixed to the door. The advantage of D-Fendy Plus derives from a breakage proof and drill proof manganese ball and pad for break-in attempts with a drill. In addition, thanks to the memory system, the keyway of the pad will always be vertical, eliminating the hassle of having to find the right way into the pad.*

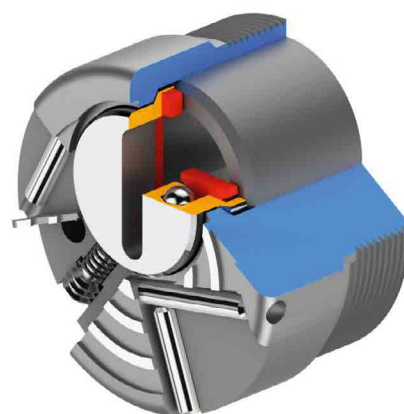

## NEW

### Letture di impronte\*

Il nuovissimo lettore di impronte digitali è stato potenziato, migliorato esteticamente e può raccogliere ancora più informazioni rispetto alla versione precedente. È un'ulteriore libertà che permette, senza l'ausilio dei telefoni o dei telecomandi di aprire la porta dando comunque la possibilità di riconoscere ed aprire solo alle persone autorizzate.

\*Disponibile dall'autunno 2022

### Fingerprint reader\*

*The brand-new fingerprint reader has been upgraded and aesthetically improved. It can collect even more information compared to the previous version. This represents an additional freedom that allows, without the help of phones or remote controls, to open the door giving the possibility to recognise and open to authorised people only.*

\*Available from autumn 2022



### Tastiera esterna

È possibile configurare Next Elettra anche attraverso una tastiera esterna che permette l'apertura della serratura attraverso l'inserimento di un codice numerico.

### External keypad

*Next Elettra can also be configured with an external keypad that allows opening the lock by entering a numeric code.*

## NEW

### Cassaforte mySAFE

La collaborazione fra DIERRE e Bluetooth è solo all'inizio! Già da quest'anno saranno disponibili le nostre casseforti con sistema mySAFE che permette apertura tramite app.

### Cassaforte mySAFE

*The collaboration between DIERRE and Bluetooth has only just begun! As of this year, our safes will be available with the mySAFE system, which allows opening via app.*



NEW

# Connessi alla rete con myBRIDGE\*

*Connected to the network with myBRIDGE*

Next Elettra ha la possibilità aggiuntiva di collegarsi alla rete tramite scheda SIM oppure al Wi-Fi della propria abitazione aprendo numerose possibilità fino ad oggi inesplorate.

Rispetto alla versione in download, l'App myDOOR nella versione WebApp consente una più completa gestione della porta avendo pieno controllo e rilevazione di tutte le volte che la porta viene aperta e chiusa, gestione che può avvenire anche da remoto. Questa tecnologia è l'innovazione che gli albergatori, gestori di B&B e strutture ricettive stavano aspettando, per poter fornire ai propri clienti delle chiavi temporanee.

Tutti questi vantaggi sono disponibili grazie all'installazione del dispositivo myBRIDGE, un dispositivo di ridotte dimensioni che può essere applicato di fianco alla porta o addirittura tenuto nascosto in un mobile. Tramite myBRIDGE la porta diventa un vero e proprio hub di sviluppo modulare e permetterà nei mesi e negli anni a venire di tenere la propria porta sempre aggiornata alle ultime evoluzioni in termini di sicurezza e praticità di gestione.

Scopri dal tuo DIERRE PARTNER le modalità di abbonamento per poter usare al massimo le funzionalità aggiuntive del myBRIDGE.

*Next Elettra has the additional possibility of connecting to the network via SIM card or to the Wi-Fi of the home, thus allowing numerous unexplored possibilities.*

*Compared to the download version, the myDOOR App in the WebApp version allows more complete management of the door, with full control and detection of all the times the door is opened and closed, which can also be done remotely. This technology is the 'innovation' that hoteliers, B&B managers and accommodation facilities have been waiting for, in order to provide their customers with temporary keys.*

*Such advantages are available through the installation of the myBRIDGE, a small device that can be fitted next to the door or even kept hidden in a cabinet. The myBRIDGE turns your door into a modular development hub, allowing you to keep your door up-to-date with the latest developments in security and convenience for months and years to come.*

*Find out from your DIERRE PARTNER how to subscribe so that you can make full use of the additional functions of the myBRIDGE.*

\*Disponibile dall'autunno 2022

\*Available from autumn 2022

**Pacchetto**  
Basic Package

BASE

3 profili visitor  
3 visitor profiles

**Extra a canone mensile**  
Extras for a monthly fee

FAMILY

10 profili visitor  
10 visitor profiles

BUSINESS

50 profili visitor  
50 visitor profiles

PRO

999 profili visitor  
999 visitor profiles

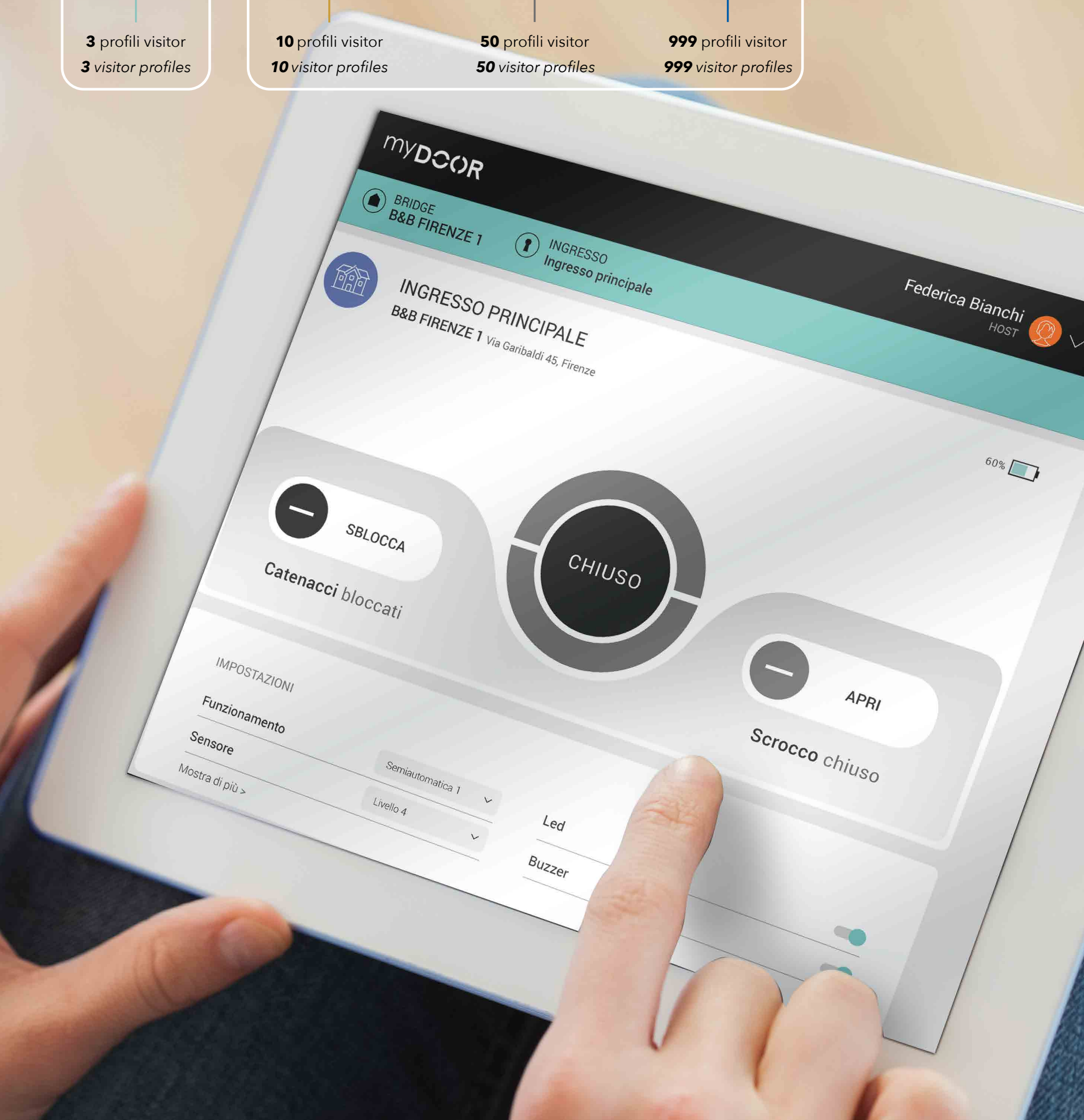



**NEW**

# Maniglione CONTACTLESS\*

*CONTACTLESS\* Handle*

La porta può essere dotata come optional di un maniglione fisso (disponibile in quattro misure (1000, 1200, 1400, 1600 mm) dotato di una tecnologia elettronica di riconoscimento tramite transponder attivo. Quando il proprietario di casa si avvicina al raggio d'azione della porta e viene riconosciuto, un fascio di luce viene proiettato a terra. Sarà sufficiente passare il piede sotto la luce per permettere l'apertura della serratura della porta. Comodo per evitare di dover estrarre il telefono o il telecomando per aprire quando si arriva a casa e molto utile quando si hanno le mani impegnate (per esempio quando si arriva a casa con le buste della spesa).

*The door can optionally be fitted with a fixed pull handle (available in four sizes 1000, 1200, 1400, 1600 mm) with an electronic recognition technology using an active transponder. When the homeowner approaches the action range of the door and is recognised, a beam of light is projected onto the ground. One will then just have to move their foot under the light to allow the door lock to be opened without having to pull out a mobile phone or remote control to open when getting home and when carrying something (for example when you get home with shopping bags).*

Il maniglione si può aprire anche tramite "CARD".



*The handle can also be opened via "CARD".*

\*Disponibile dall'autunno 2022

\*Available from autumn 2022



Next Elettra Sleek pannello New Ceramic Line modello Monique colore iron Corten Satin.  
Next Elettra Sleek panel New Ceramic Line model Monique iron Corten Satin colour.



# NEXT ELETTRA &

L'ultima creazione di un'azienda da sempre proiettata verso il futuro, interpreta con forza la filosofia di Dierre. Immaginare, anticipare, realizzare sistemi di sicurezza e porte "intelligenti", espressione di nuovi plus, irrinunciabili oggi e negli anni a venire: isolamento termico, che significa risparmio energetico e tutela dell'Ambiente; isolamento acustico; design; domotica. La tecnologia domina e semplifica la quotidianità. Next Elettra lo sa. Next Elettra: un sistema di apertura iper evoluto, per alcuni fra i modelli di maggior prestigio tra le porte di sicurezza Dierre. Ciascuno dei quali con specifiche caratteristiche.

*The latest creation from a company that has always been projected towards the future, strongly interprets Dierre's philosophy. Imagining, anticipating, realising "smart" security systems and doors, the expression of new pluses, essential today and in the years to come: thermal insulation, which means energy saving and protection of the Environment; acoustic insulation; design; home automation. Technology dominates and simplifies everyday life. Next Elettra knows this. Next Elettra: a hyper-evolved opening system, for some of the most prestigious models among Dierre security doors. Each bearing specific features.*

## SLEEK

Porta di sicurezza raso muro a doppia battuta con cerniera a scomparsa

*Security door flush to the wall, double stop frame with concealed hinge*

## WALL SECURITY

Porta di sicurezza raso muro

*Flush to the wall security door*

## SYNERGYIN

Porta di sicurezza full-optional per interni

*Full-featured security door for interiors*

## SYNERGYOUT

Porta di sicurezza full-optional per esterni

*Full-featured security door for exteriors*



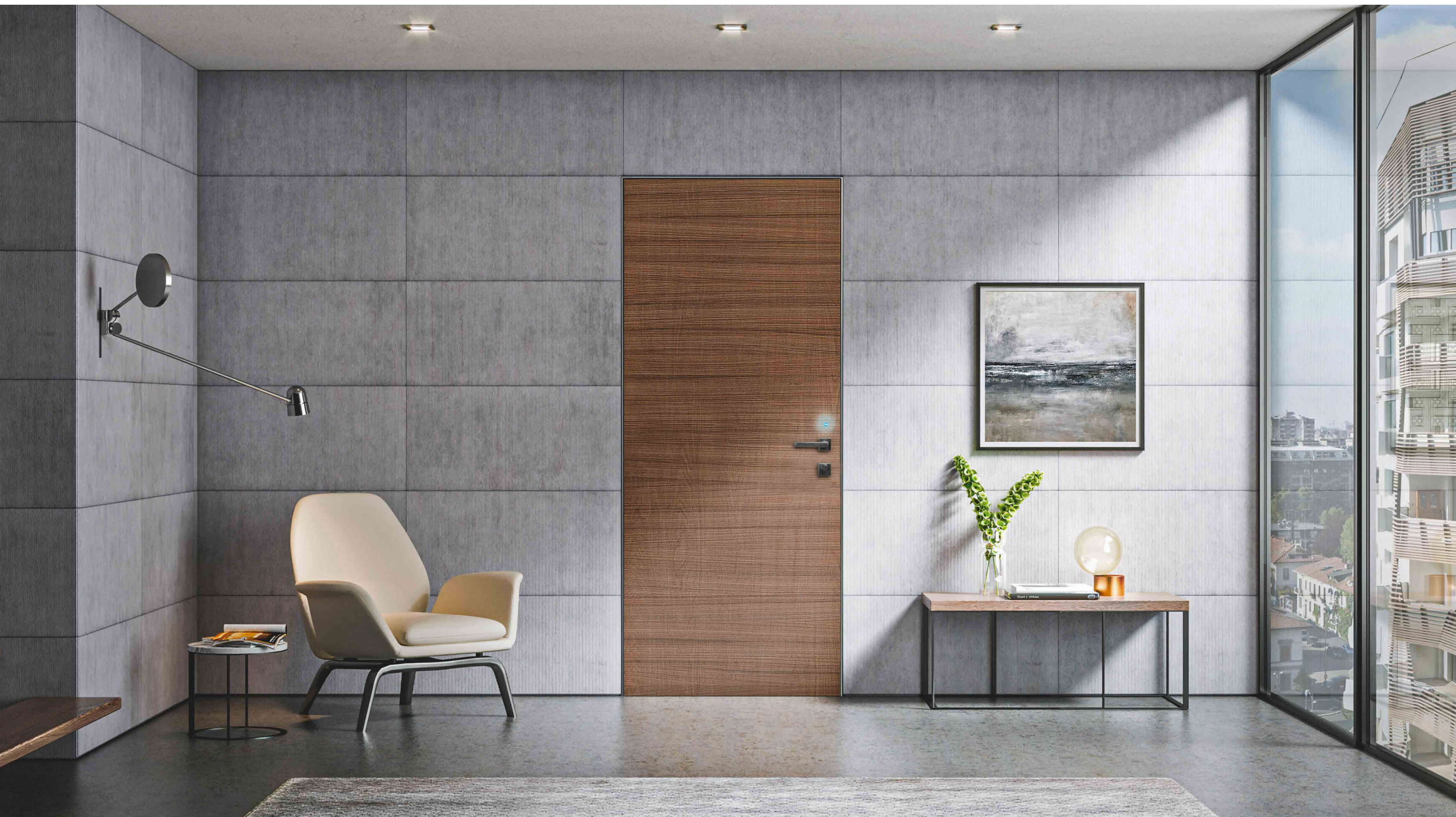

## SLEEK

Porta di sicurezza raso muro a doppia battuta con cerniera a scomparsa  
*Security door flush to the wall, double stop frame with concealed hinge*

La creatività si muove su percorsi contemporanei e arriva a tradurre in puro design ricerca e innovazione tecnologica, esaltando sicurezza, prestazioni termiche e isolamento acustico. Sleek, la nuova porta blindata Dierre, trae la sua ispirazione dall'ingegneria aeronautica: a doppia battuta, filo muro e apertura a 180°, grazie alle avveniristiche cerniere a scomparsa Macron 5.0, brevetto esclusivo Dierre. La porta, realizzabile anche in grandi dimensioni, non interrompe lo spazio, ma arriva a moltiplicarlo nelle versioni con stessa texture della parete. A segnlarla, una fuga leggera fra battente e muro.

Next Elettra Sleek con rivestimento liscio in Alter Noce Tabacco

*Creativity moves on contemporary paths and manages to turn research and technological innovation into pure design, enhancing security, heat performance and acoustic insulation. Sleek, the new security door by Dierre, draws its inspiration from aeronautical engineering: double stop frame, flush to the wall and with 180° opening, thanks to the futuristic Macron 5.0 concealed hinges an exclusive Dierre patent. The door can also be produced in large sizes, it does not break-up spaces, but manages to enlarge space in the versions having the same texture as the wall.*

Next Elettra Sleek with smooth finish in Alter Tobacco Walnut



# WALL SECURITY

Porta di sicurezza raso muro

*Flush to the wall security door*

Il design è una linea sottile tra tecnologia e bellezza. Proprio su quella linea si muove Dierre. L'ispirazione prende forma. Nasce Wall Security, la porta blindata perfettamente complanare ai muri, in totale armonia con lo spazio circostante. A Wall Security puoi chiedere tutto. L'affidabilità di una blindata, l'eleganza di cerniere invisibili ed il respiro di un'apertura a 180°. Wall Security: dentro, un muro di acciaio, fuori, lo stile di casa tua.

Next Elettra Wall Security con rivestimento pantografato  
Dandy mod 5x RAL7011

*Design draws a fine line between technology and beauty. Dierre moves exactly on that line. Inspiration takes shape. Wall Security is conceived, the security door perfectly flush to the wall, totally harmonised with the surrounding space. One can ask anything to Wall Security. The reliability of a security door, the elegance of invisible hinges and the ample 180° opening. Wall Security: a steel wall inside, the style of your home outside.*

Next Elettra Wall Security with Dandy mod 5x RAL7011  
pantographed panelling







## SYNERGY-IN

Porta di sicurezza full-optional per interni  
*Full-featured security door for interiors*

Interpretando magistralmente la tendenza sempre più diffusa di ricercare in un unicum un complesso di alte prestazioni, Dierre crea un nuovo gioiello delle chiusure di sicurezza: Synergy-In.

Nello spessore di una normale porta blindata, Synergy-In integra e potenzia l'azione di quattro differenti caratteristiche tecniche - isolamento termico, isolamento acustico, resistenza al fuoco, resistenza ai tentativi di effrazione - raggiungendo livelli di eccellenza assoluta.

Next Elettra Synergy-In con rivestimento liscio in Matrix Palissandro Bianco

*By masterfully interpreting the increasingly widespread trend to search a complex of high performance in a single item, Dierre created a new jewel in security doors: Synergy-In.*

*In the thickness of a standard security door, Synergy-In integrates and enhances the action of four different technical features - heat insulation, sound insulation, fire resistance, resistance to burglary attempts thus reaching excellent results.*

Next Elettra Synergy-In with smooth Matrix White Rosewood panelling



# SYNERGYOUT

Porta di sicurezza full-optional per esterni  
*Full-featured security door for exteriors*

Realizzata per essere collocata all'esterno in ville e case unifamiliari, Synergy-Out ha un alto grado d'isolamento termico e, grazie alla speciale struttura con telaio in PVC (con anima in acciaio), che le conferisce standard elevati in termini di anticondensa, sopporta tutti gli effetti derivanti dalla costante esposizione agli agenti atmosferici più estremi, mantenendo inalterati nel tempo aspetto e funzionalità.

Next Elettra Synergy-Out con rivestimento pantografato modello 2C ral 7037

*Designed to be placed on the outside in villas and detached houses, Synergy-Out has high heat insulation and, thanks to the special structure with PVC frame (with steel core) providing it high standards in terms of anti-condensation, bearing all the effects from the constant exposure to the more extremes weathering agents, maintaining look and functionality unaltered in time.*

Next Elettra Synergy-Out with pantographed panelling model 2C ral 7037

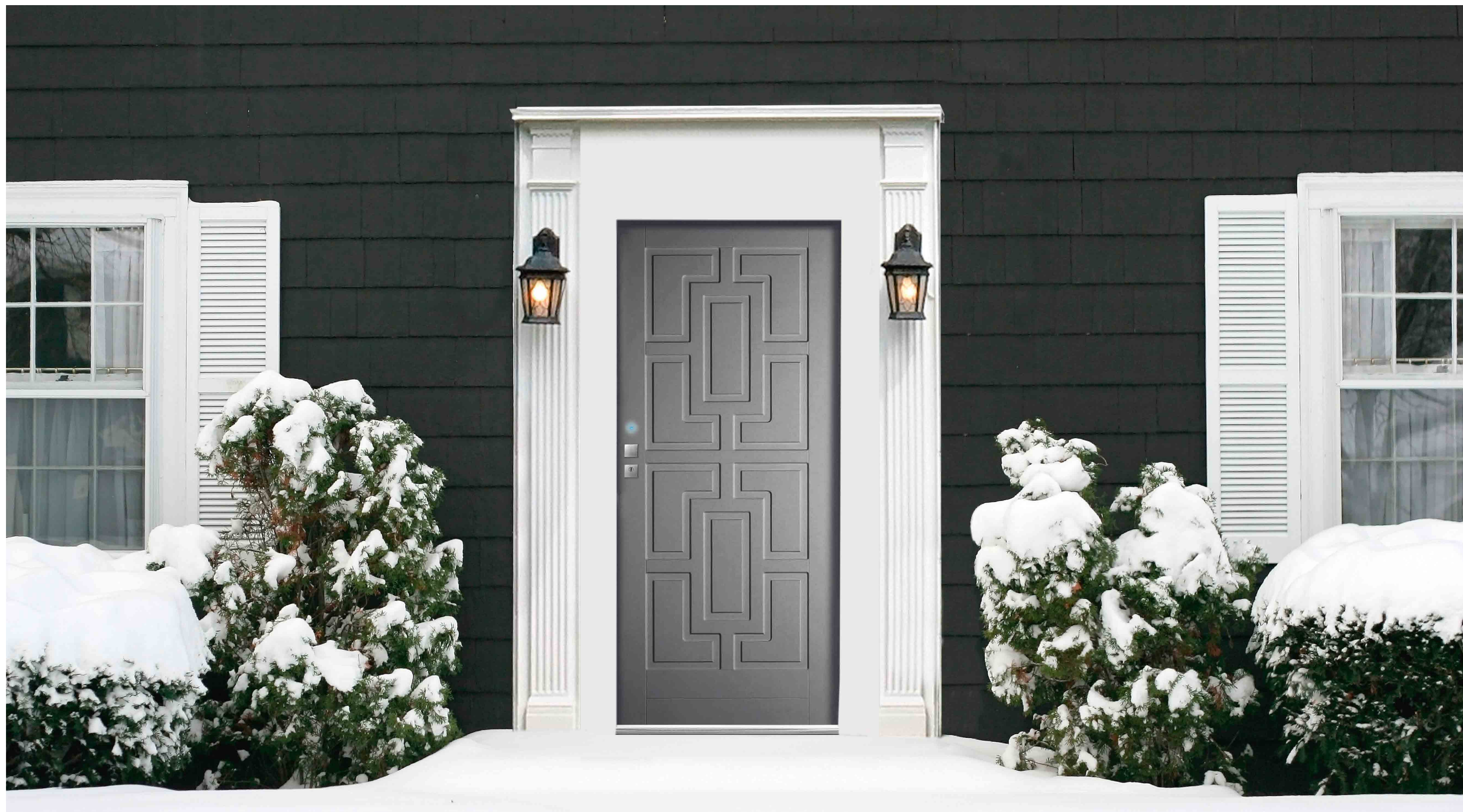



# Il mondo Dierre

## *The world of Dierre*

Dierre è presente sul territorio nazionale con una rete capillare di collaboratori fidati e selezionati, per dare a chi entra nel mondo Dierre la consapevolezza di trovarsi sempre a casa.

*Dierre is present in Italy with a widespread network of trusted and selected collaborators, to give those who enter the Dierre world the awareness of being always at home.*

I nostri Dierre Partner, showroom selezionati e qualificati in tutta Italia, specializzati nella vendita e posa dei nostri prodotti e che potranno offrire una consulenza puntuale nella configurazione della vostra porta e per ogni necessario servizio post acquisto.

*Our Dierre Partners, selected and qualified showrooms all over Italy, specialised in the sale and installation of our products and who will be able to offer prompt advice in the configuration of your door and for any necessary after-sale service.*

I Dierre Technical Service sono invece tecnici specializzati nell'assistenza post vendita, nella posa qualificata e nel supporto dei nostri modelli più tecnologici.

*The Dierre Technical Service shops are instead technicians specialised in after-sales service, qualified installation and support of our most technological models.*

Potete trovare il punto Dierre più vicino a voi sul sito [www.dierre.com](http://www.dierre.com)

*You can find your nearest Dierre point on the website [www.dierre.com](http://www.dierre.com)*



**Schede tecniche e configurazioni**  
*Technical sheets and configurations*



SLEEK VERSIONE LEGNO AVVOLGENTE UN BATTENTE

SLEEK SINGLE LEAF ENVELOPING WOOD VERSION

SEZIONE TRASVERSALE - CROSS SECTION -

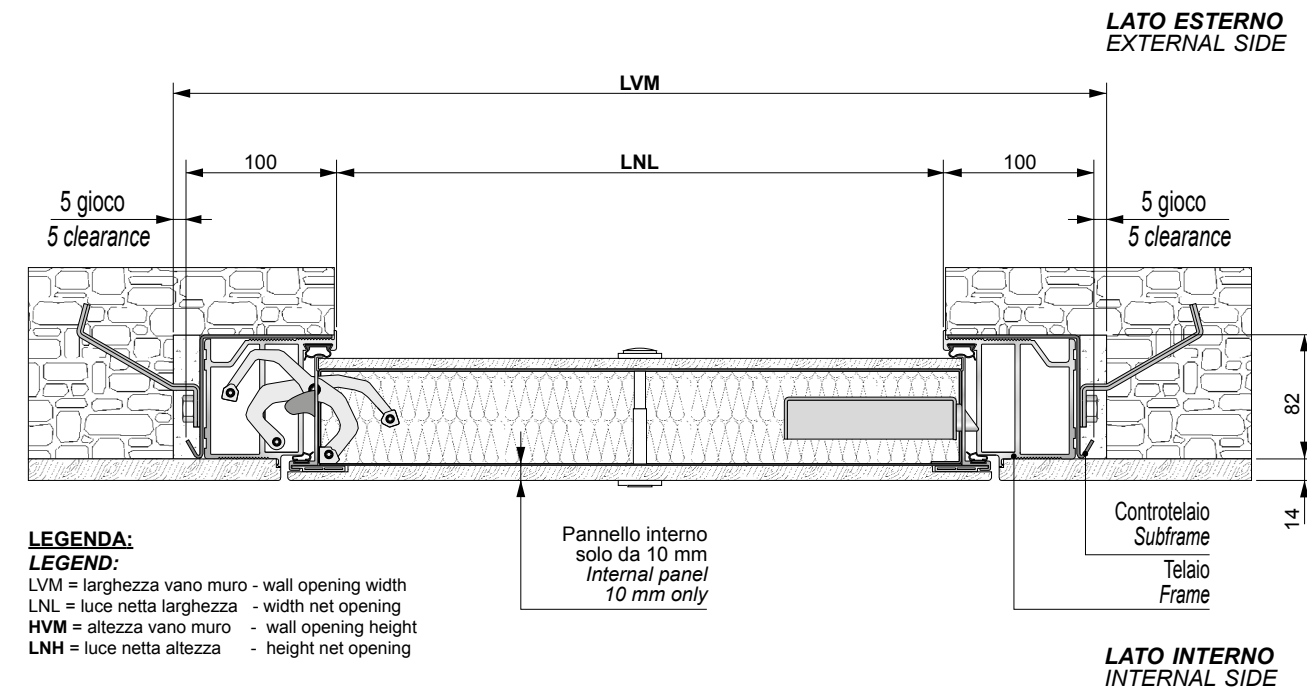

SEZIONE LONGITUDINALE - LONGITUDINAL SECTION -

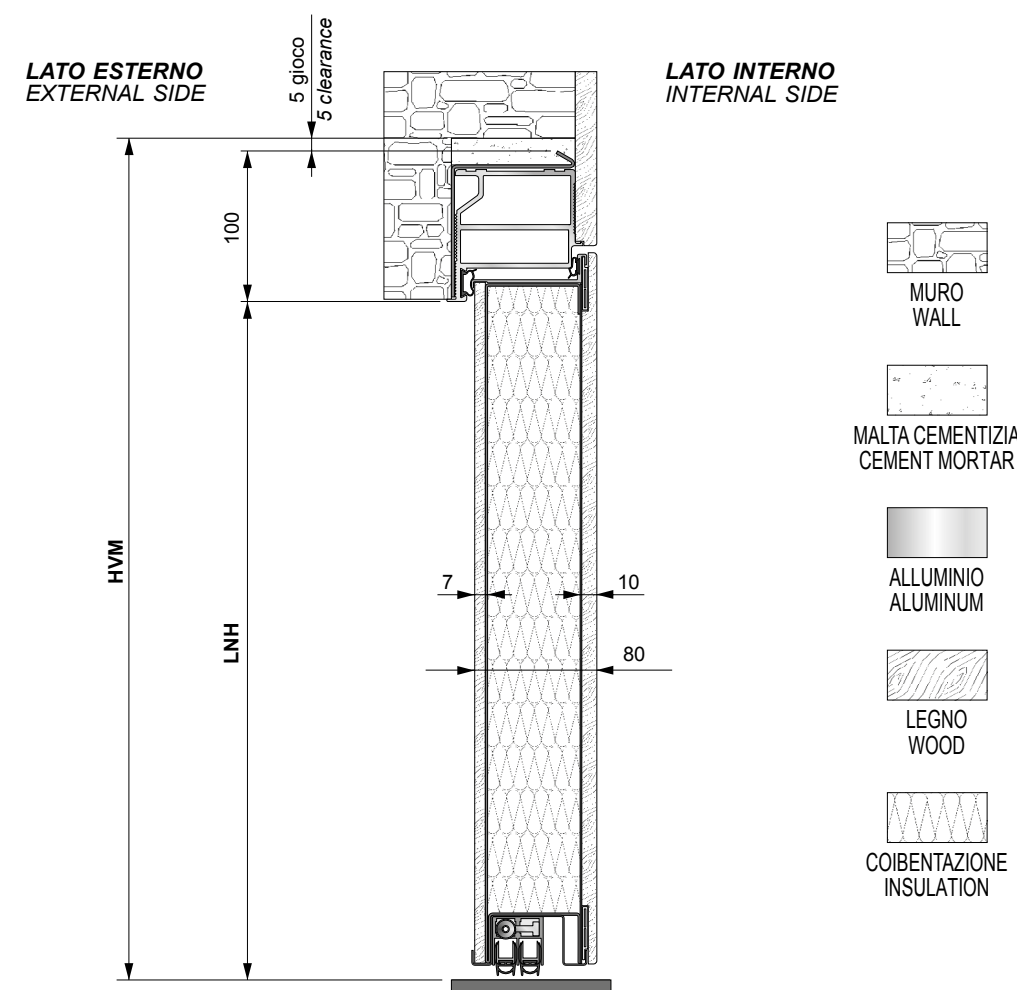

SLEEK VERSIONE STANDARD UN BATTENTE

SLEEK SINGLE LEAF STANDARD VERSION

SEZIONE TRASVERSALE - CROSS SECTION -

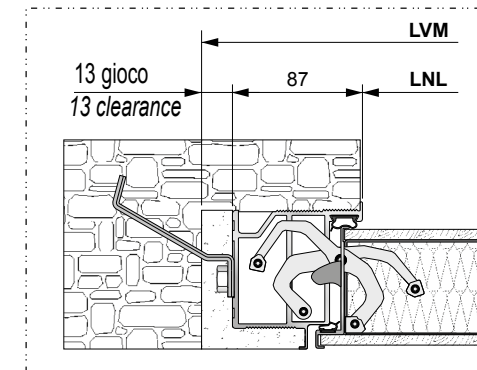
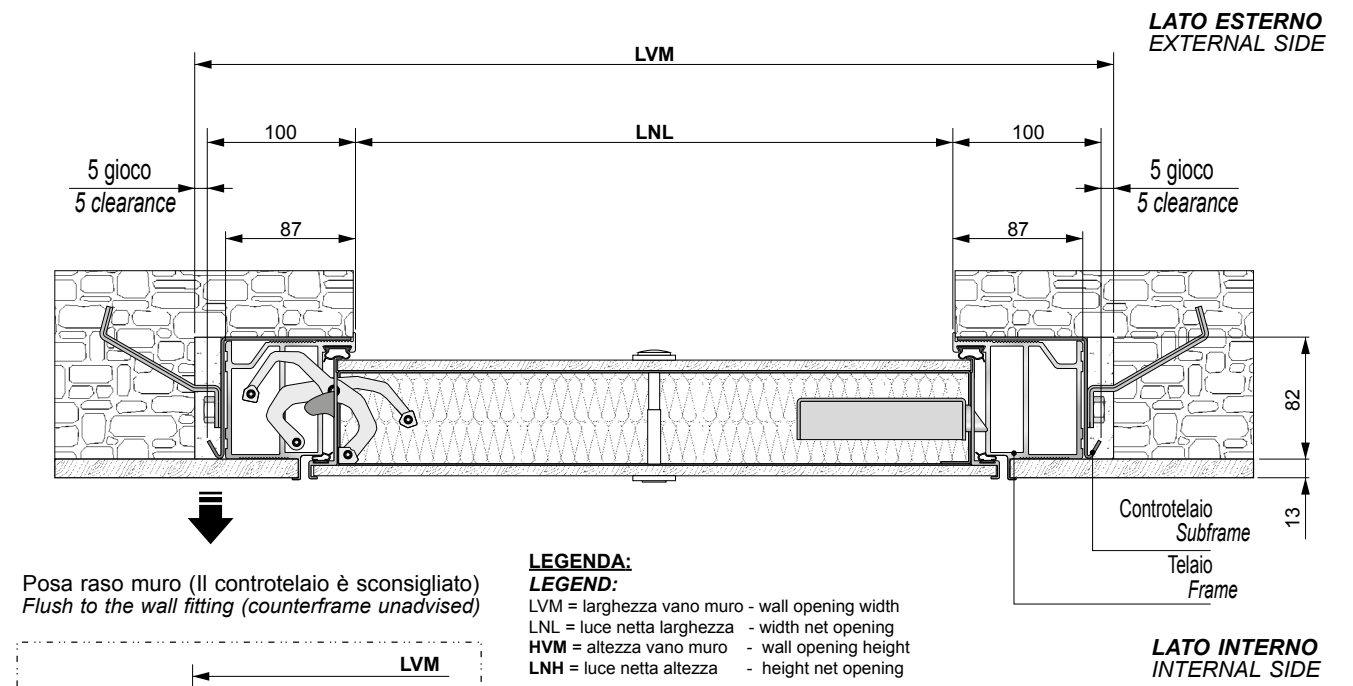

SEZIONE LONGITUDINALE - LONGITUDINAL SECTION -

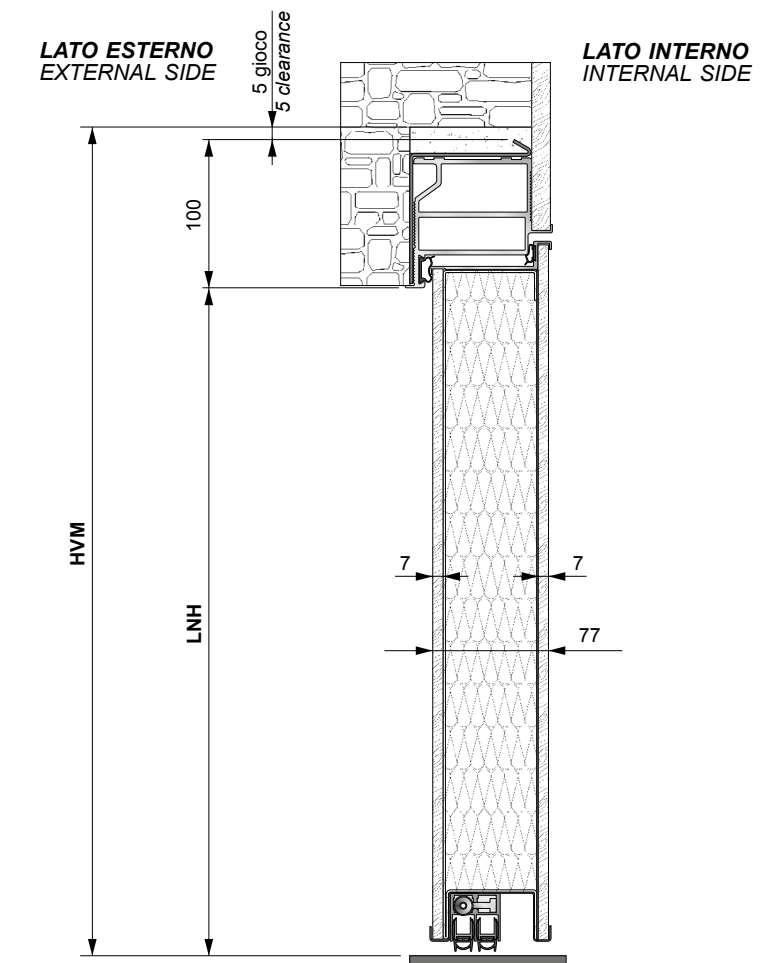



SLEEK VERSIONE STANDARD DOPPIO BATTENTE

SLEEK DOUBLE LEAF STANDARD VERSION

SEZIONE TRASVERSALE - CROSS SECTION -

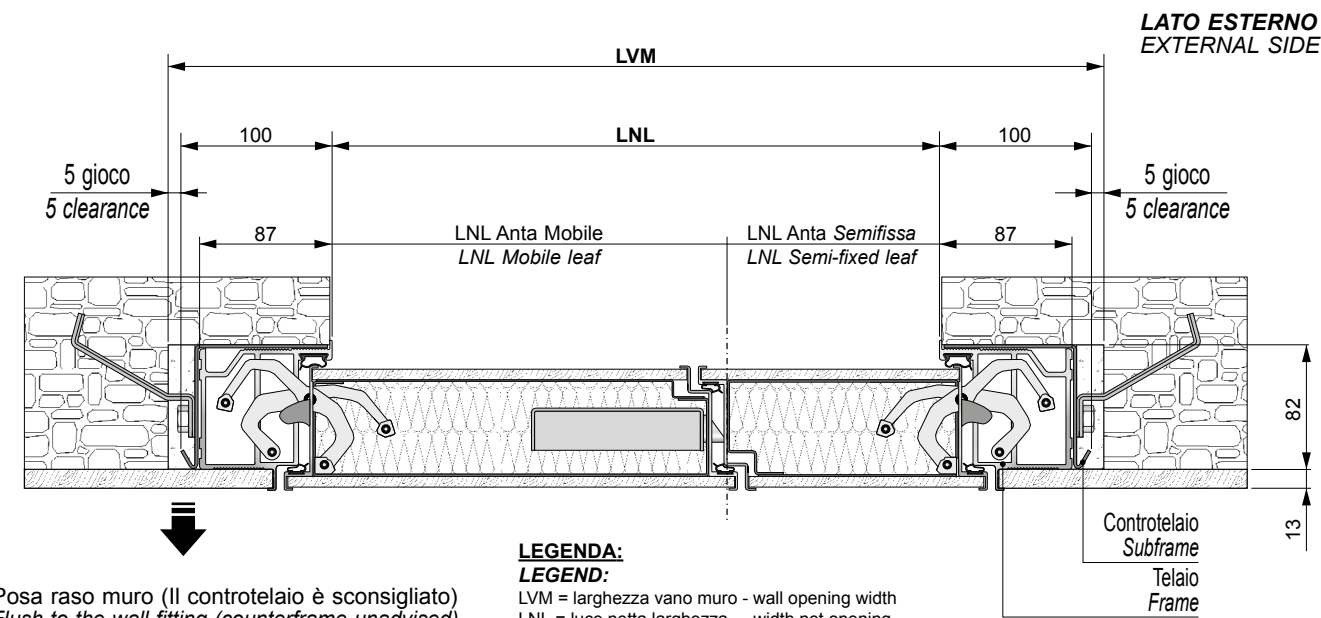

Posa raso muro (Il controtelaio è sconsigliato)  
Flush to the wall fitting (counterframe unadvised)

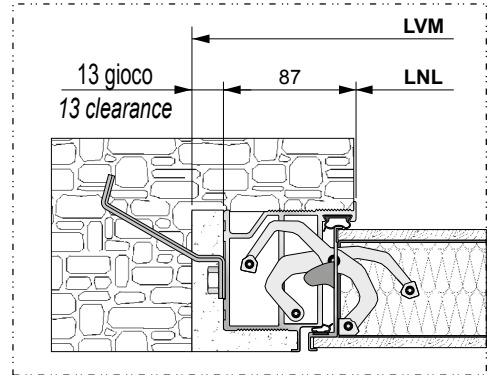

LEGENDA:

LEGEND:

LVM = larghezza vano muro - wall opening width  
LNL = luce netta larghezza - width net opening  
HVM = altezza vano muro - wall opening height  
LNH = luce netta altezza - height net opening

SEZIONE LONGITUDINALE - LONGITUDINAL SECTION -

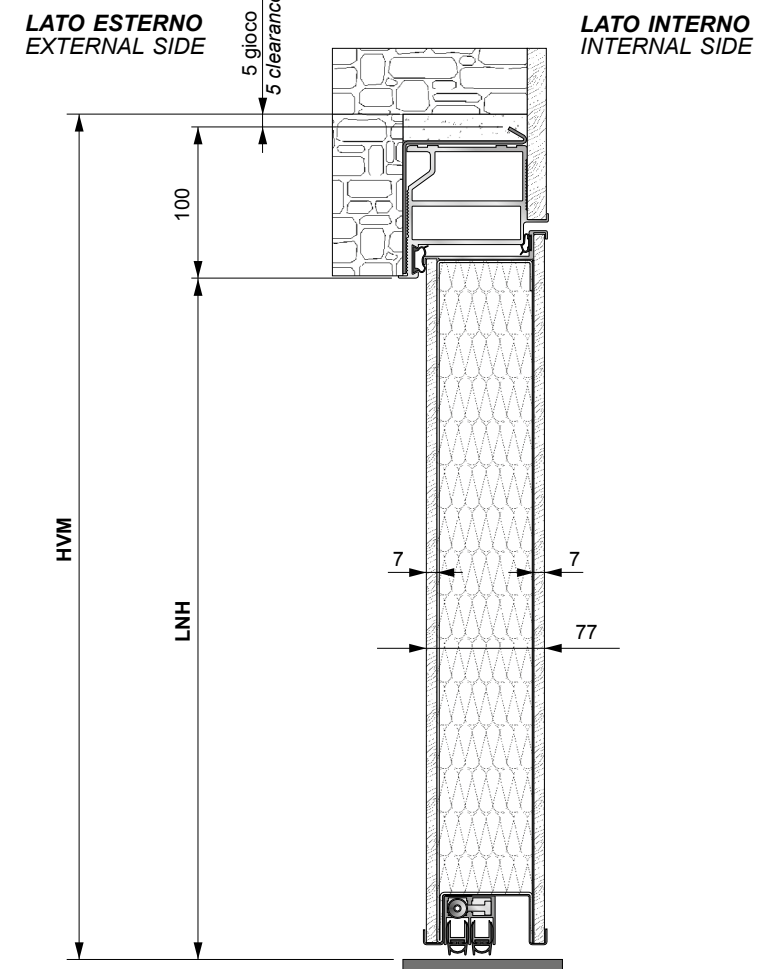

- MURO  
WALL
- MALTA CEMENTIZIA  
CEMENT MORTAR
- ALLUMINIO  
ALUMINUM
- LEGNO  
WOOD
- COIBENTAZIONE  
INSULATION

WALL SECURITY UN BATTENTE

WALL SECURITY SINGLE LEAF

SEZIONE TRASVERSALE - CROSS SECTION -

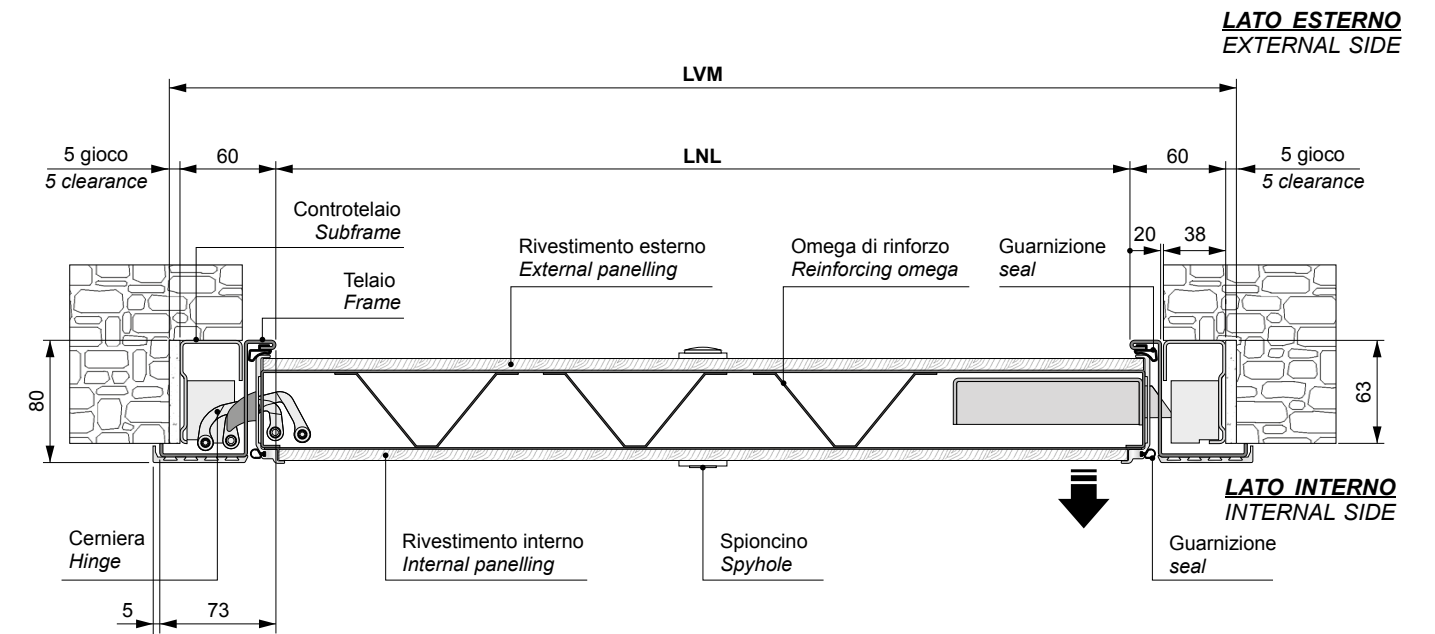

SEZIONE LONGITUDINALE - LONGITUDINAL SECTION -

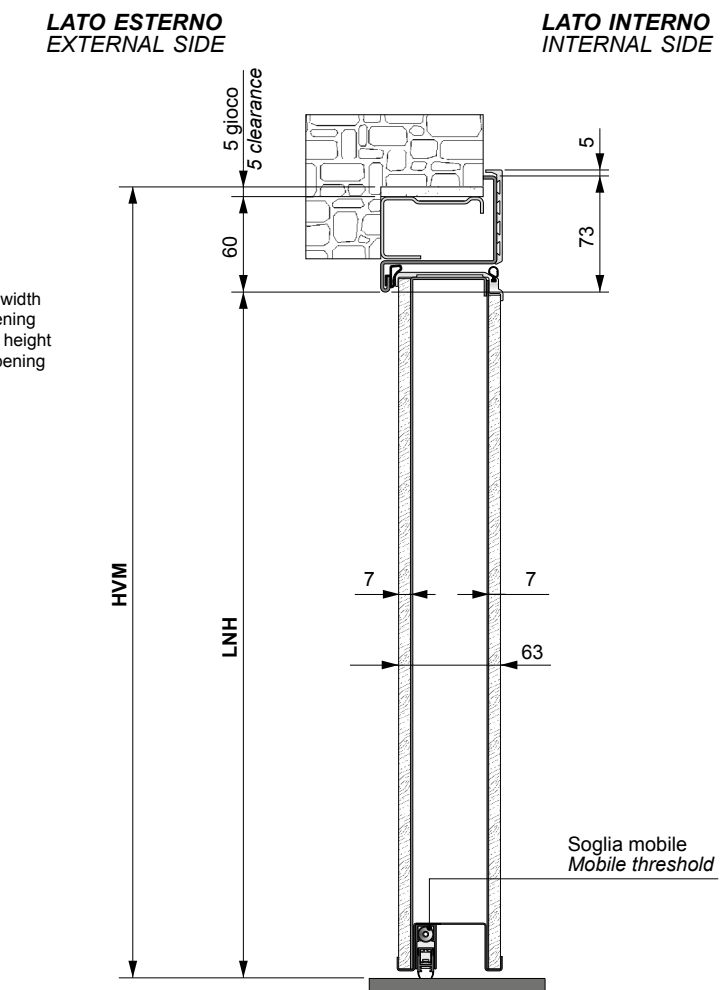

LEGENDA:

LEGEND:

LVM = larghezza vano muro - wall opening width  
LNL = luce netta larghezza - width net opening  
HVM = altezza vano muro - wall opening height  
LNH = luce netta altezza - height net opening

- MURO  
WALL
- MALTA CEMENTIZIA  
CEMENT MORTAR
- ALLUMINIO  
ALUMINUM
- LEGNO  
WOOD



### WALL SECURITY DOPPIO BATTENTE

WALL SECURITY DOUBLE LEAF

SEZIONE TRASVERSALE - CROSS SECTION -

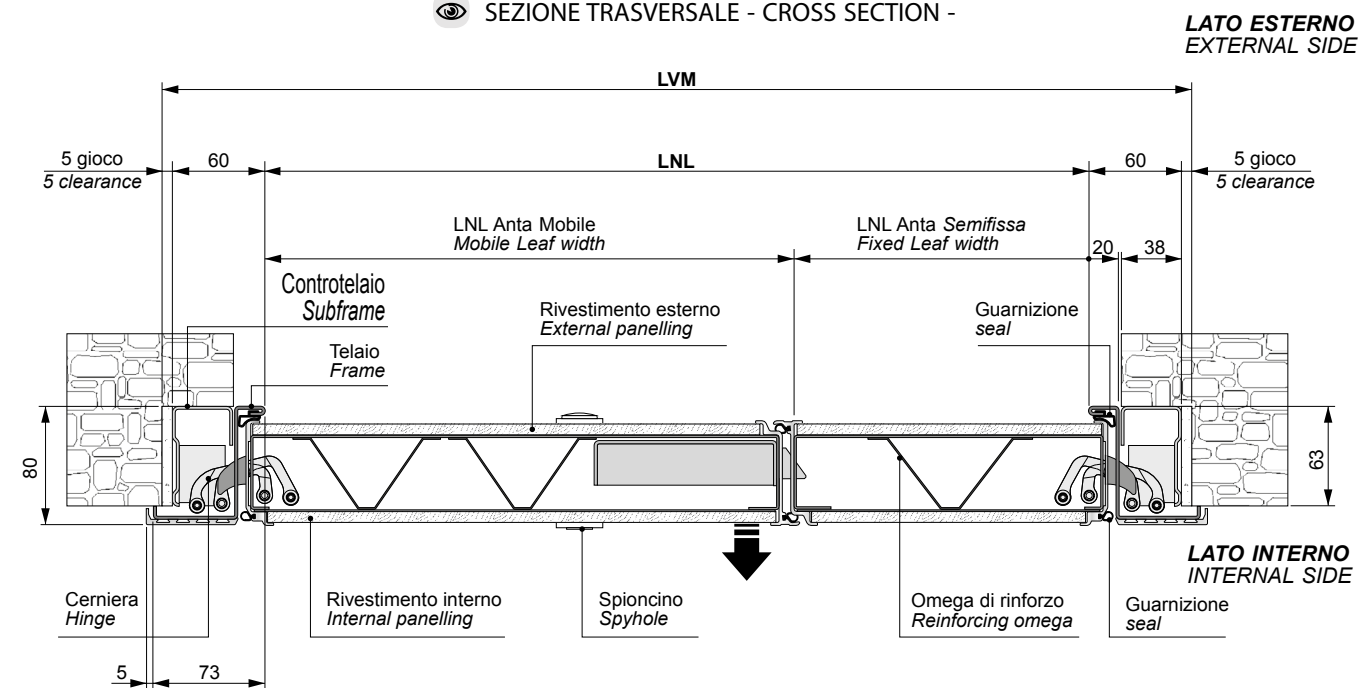

SEZIONE LONGITUDINALE - LONGITUDINAL SECTION -

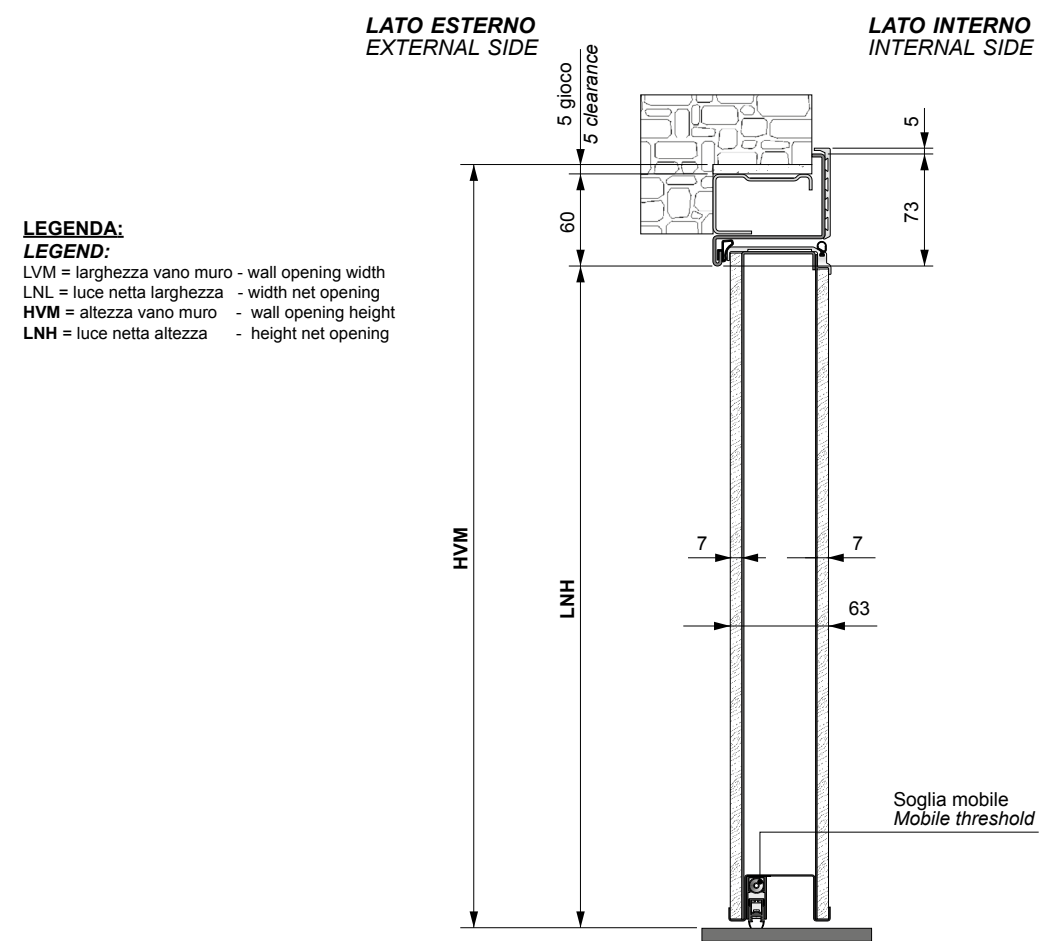

### SYNERGY-IN UN BATTENTE

SYNERGY-IN SINGLE LEAF

SEZIONE TRASVERSALE - CROSS SECTION -

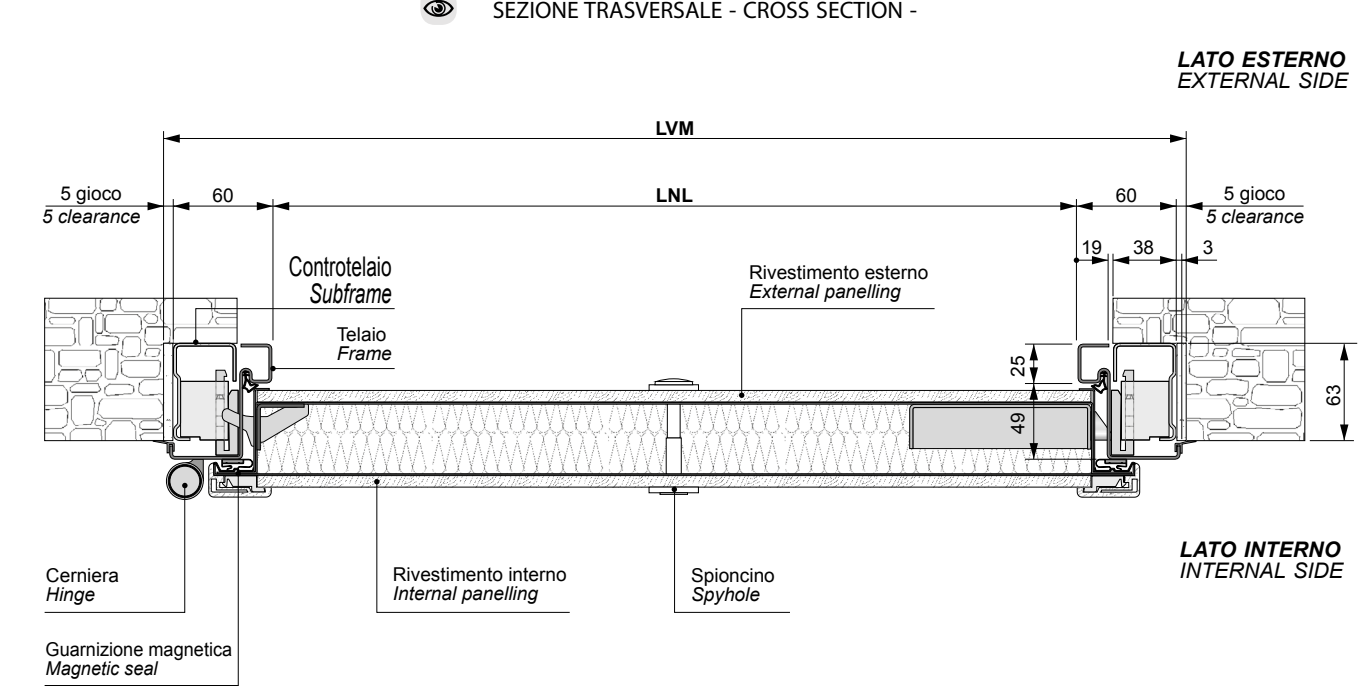

SEZIONE LONGITUDINALE - LONGITUDINAL SECTION -

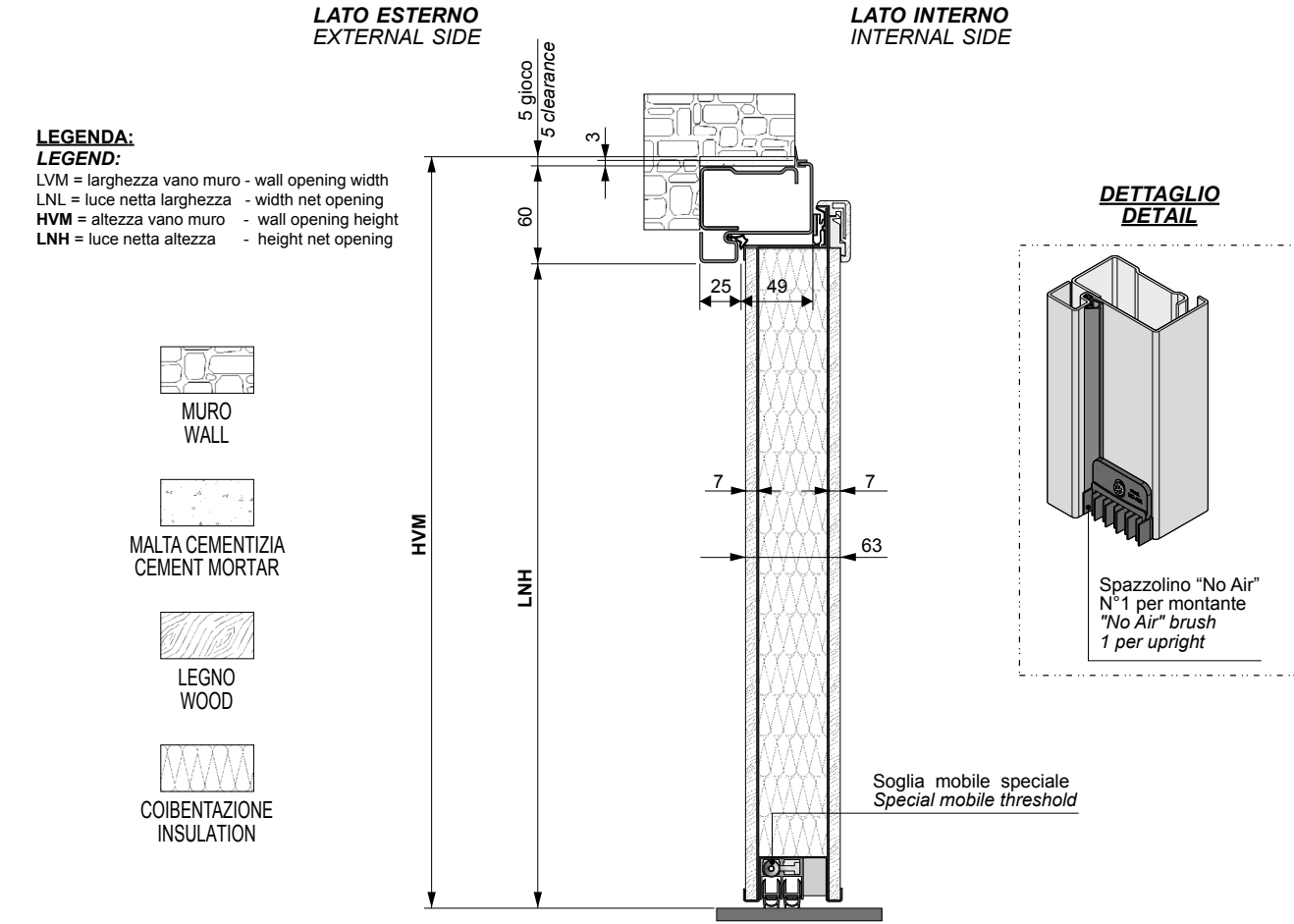



SYNERGY-IN DOPPIO BATTENTE

SYNERGY-IN DOUBLE LEAF

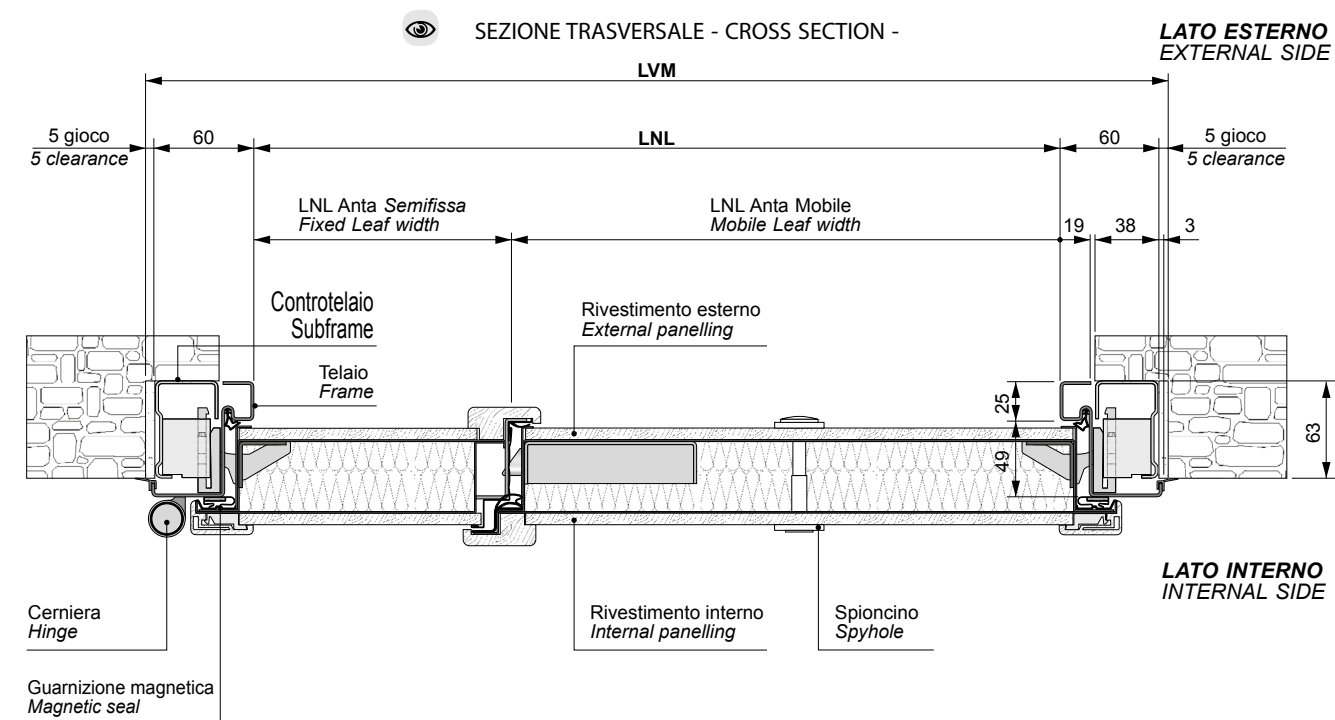

SEZIONE LONGITUDINALE - LONGITUDINAL SECTION -

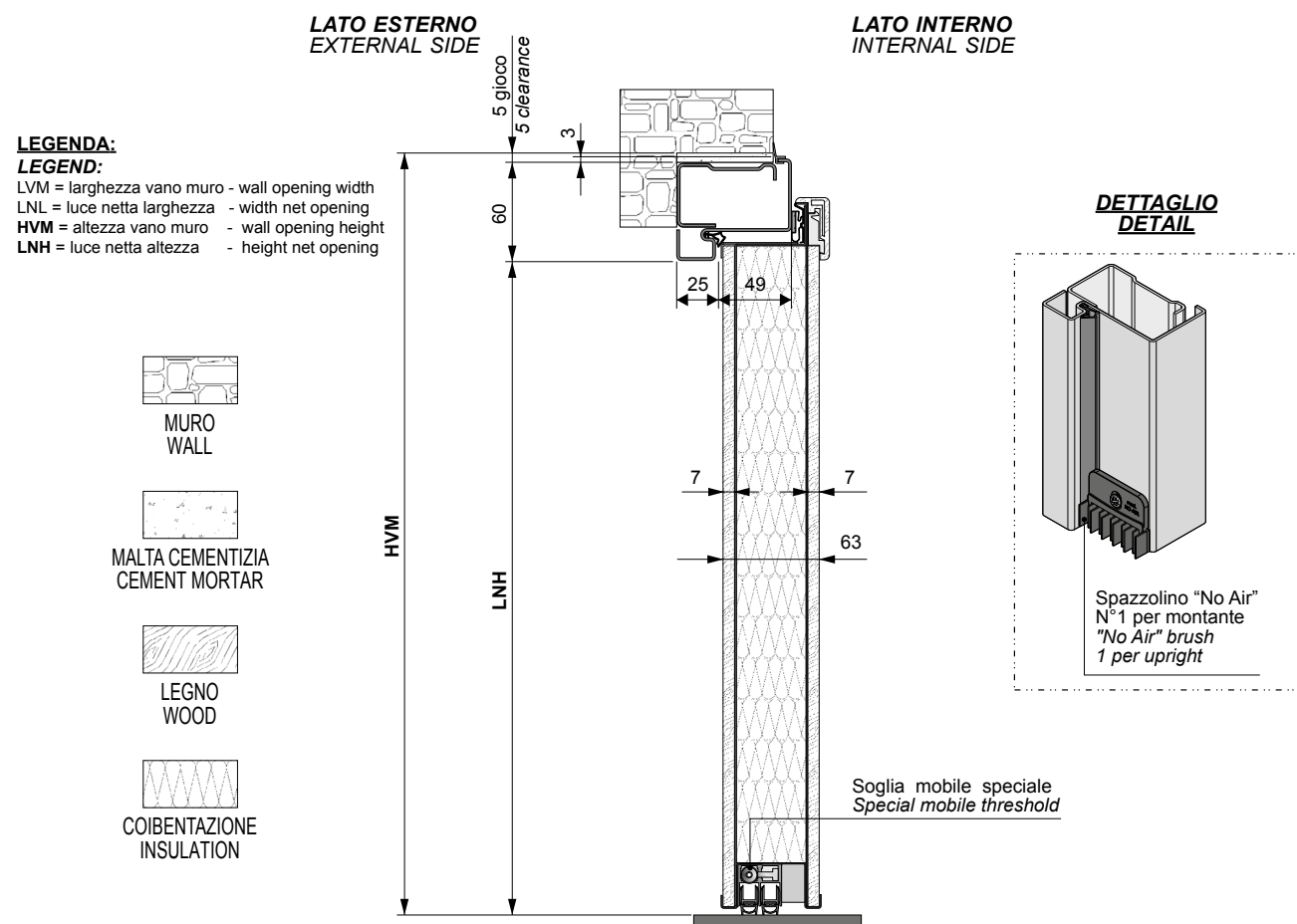

SYNERGY-OUT UN BATTENTE

SYNERGY-OUT SINGLE LEAF

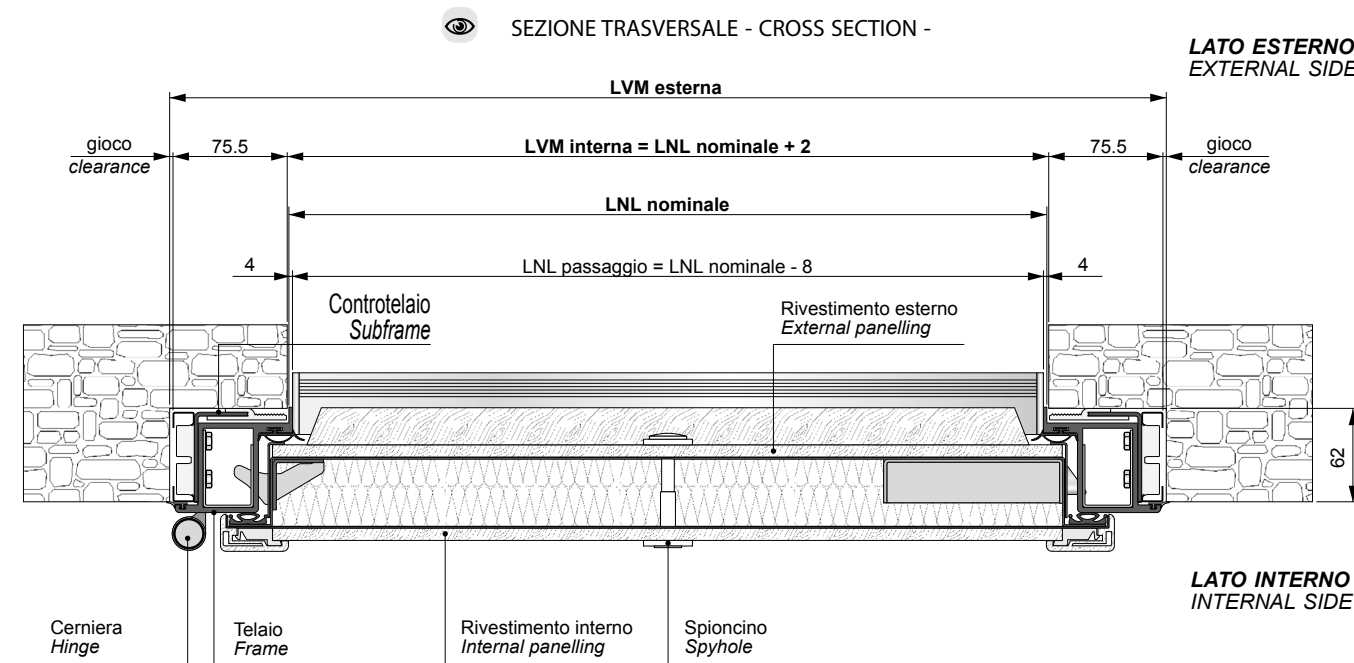

SEZIONE LONGITUDINALE - LONGITUDINAL SECTION -

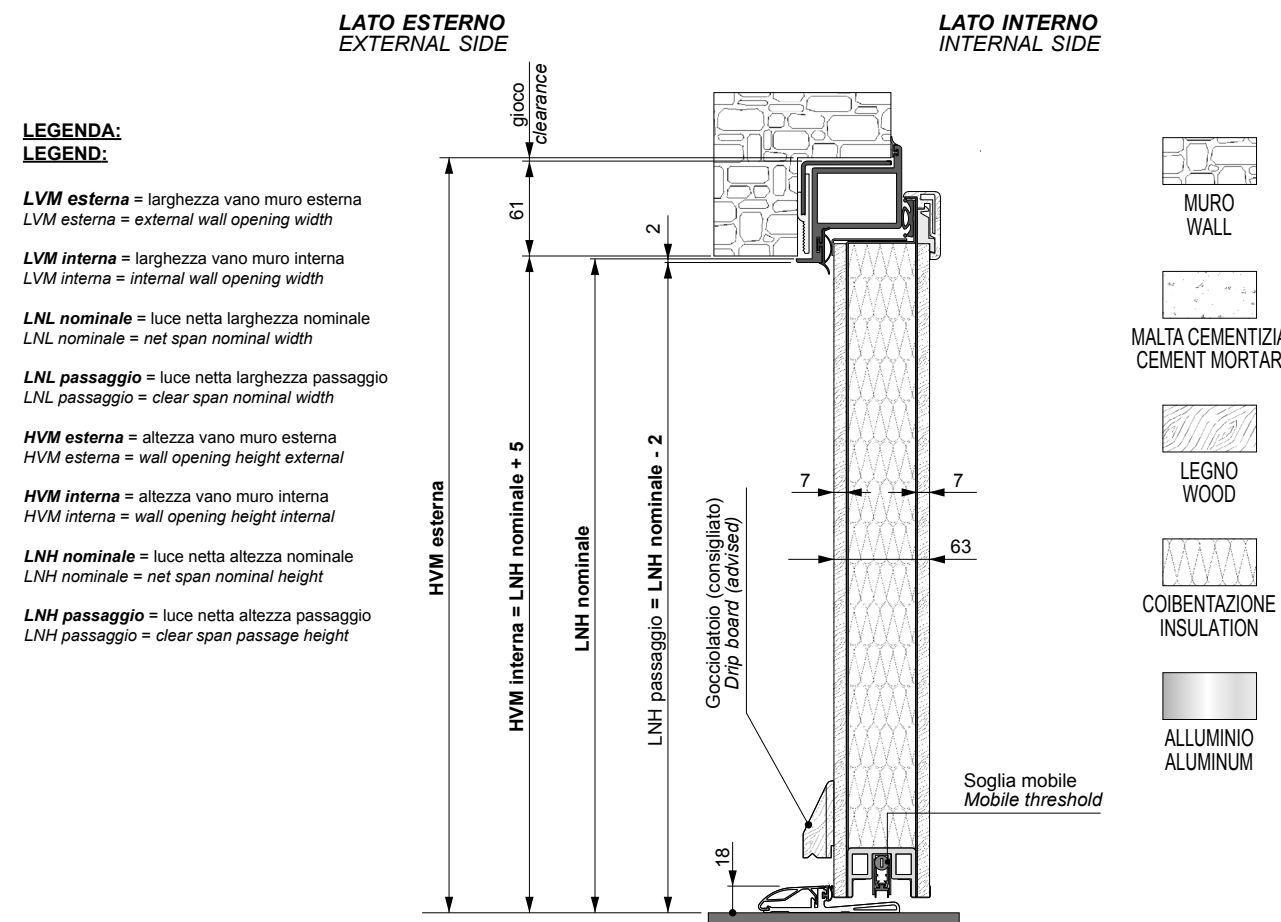



www.dierre.com

DIERRE SPA STRADA STATALE PER CHIERI 66/15 - 14019 VILLANOVA D'ASTI (AT)

TEL. +39 0141 949411 - FAX +39 0141 946427 - E-MAIL: info@dierre.it

FSC MIX

La carta scelta per questo prodotto è Carta Certificata FSC® per una gestione responsabile delle foreste e degli ecosistemi.

FSC MIX

FSC® Certified Paper for responsible forest and ecosystem management was chosen for this product.



L'ambientazione ed il contesto estetico in cui le immagini delle porte sono state inserite sono puramente suggestivi e, pertanto, alcuni elementi presenti nelle foto (quali a titolo esemplificativo cornici, coprifili, accessori) potrebbero non essere disponibili o dover essere oggetto di specifica richiesta in sede di ordine.

*The setting and aesthetic context the images of the doors have been inserted in are merely inspiring and, therefore, some items in the pictures (such as for example cornices, cover moulds, accessories) may not be available or be the subject of a specific request when ordering.*

Le informazioni presenti in questo catalogo possono subire variazioni.

I materiali rappresentati sono puramente indicativi: per la verifica dei colori si rimanda al campionario.

*The information contained in this catalogue may undergo variations.*

*The materials shown are a bare example: for the verification of colours please refer to the sample collection.*





