

---

<b>CR 3</b>	Classe de résistance à l'effraction selon norme européenne <b>EN 1627</b>
<b>A2P*</b>	Classe de résistance à l'effraction suivant certificat <b>CNPP n° 35.324.61</b>
<b>Ud= 2.5 W/m²K</b>	Transmission thermique suivant note de calcul
<b>Classe 2</b>	Perméabilité à l'air selon norme européenne <b>EN 1026 et 12207</b>

---

**PLAGES DIMENSIONNELLES DE FABRICATION (cotes maçonnerie en mm)**

---

Minimum HVM 1850 x LVM 700 (500+200)

Maximum HVM 2850 x LVM 2400 (1200+1200)

**DESCRIPTIF TECHNIQUE**

---

**VANTAIL**

- Parements en tôle acier électro zinguée d'épaisseur 15/10° mm, revêtus par panneaux MDF lisses 7mm Magic Wood avec imprimé bois vernissé
- Ame polystyrène
- Renforts internes soudés
- Carénage périphérique en aluminium anodisé de série avec joint intumescent interne et étanchéité à l'air
- Gâche réglable
- Epaisseur vantail 63 mm
- Masse 40 kg/m² environ

**DORMANT**

- Cadre et précadre 3 côtés à sceller ou à visser
- En tôle acier électro zinguée d'épaisseur 20 et 18/10°, thermolaqué argent de série, avec joint intumescent et étanchéité à l'air
- 4+4 pions anti-dégondage
- Masse cadre 12 kg environ

**FERRAGE**

- Deux charnières aluminium avec réglage 3D

**QUINCAILLERIE**

- Serrure A2P Dierre 6 points de fermeture
- Protecteur de cylindre
- Béquille double ou béquille / bouton fixe sur plaque finition bronze / argent modèle Dierre Design (à spécifier à la commande)
- Crémone pompier intégrée dans le semi-fixe
- Microviseur grand angle H 1445mm / sol
- Seuil mobile

**POSE**

- En neuf sur support béton ou cloison flexible SAA-SAD

**EN OPTION (liste non exhaustive – nous consulter)**

---

**QUINCAILLERIE**

- Ferme porte encastré ou en applique à bras compas
- Cylindre européen sur mesure
- Seuil fixe standard ou PMR

**FINITION**

- Cadre avec thermolaquage suivant nuancier RAL réalisé par poudre polyester cuite au four. Aspect mat
- Revêtements mélaminés Nobilwood, contreplaqués, RAL, pantographe 14mm et massif 21mm, aluminium et tôle suivant nuancier Dierre

**FENÊTRAGE**

- 2 eme microviseur (PMR)

**DORMANT**

- Habillage aluminium Secret et Top Secret

**ISOLATION**

- Thermique renforcé

MODELE PORTE:

**Wall Security Hibry Double Battant**

CERTIFICATION:

**serr. électro-mécanique A2P\***

CODE PORTE:

**PTK**

STRUCTURE PORTE:

**Double Tôle**

CARACTERISTIQUES DE SERIE:

SCHEMA PORTE

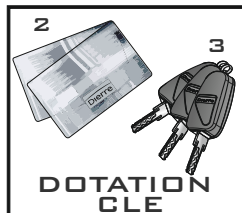
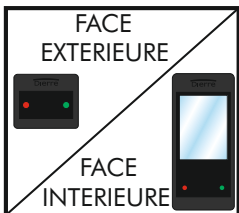
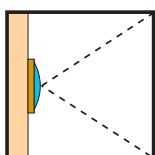
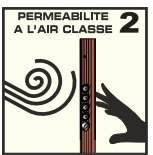
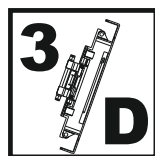
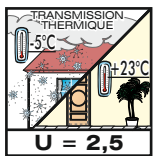
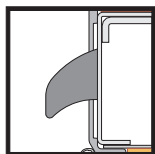
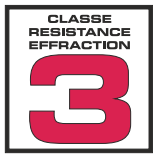

N.B.: PAS D'ENTREBAILLEUR



- 1: pion fixe
- 2: déviateur Hook
- 3: dispositif de verrouillage vantail semi-fixe
- 4: serrure 3 pènes électromécanique cyl. de sécurité A2P\*
- 5: charnière invisible

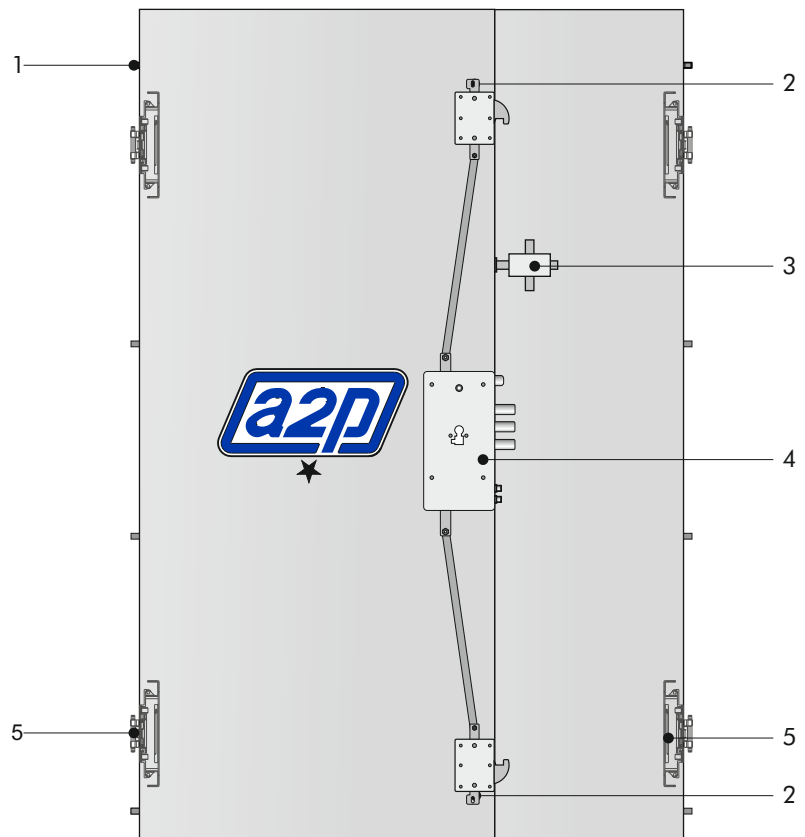

### SECTION HORIZONTALE

